

令和7年度 群馬県中学校新人大会 第52回柔道大会

令和7年 10月25日 団体
26日 個人
於 ALSOKぐんま武道館

団 体 決 勝 記 録

男子	高崎市立塚沢中学校		2 対 ②		太田市立藪塚本町中学校	
	氏名	判定	極り技	判定	氏名	
先鋒	平野 聖也	△	合せ技	○	竹村 充生	
次鋒	興石 憲志	○	背負投	△	久保田 陽輝	
中堅	松本 一汰	△	崩袈裟固	○	清水 尊	
副将	井上 陽貴	×	引分	×	松井 悠翔	
大将	平野 聖人	Ⓚ	僅差	△	佐藤 優晟	
代表						

女子	MD JUDO Academy		2 対 0		桐生市立新里中学校	
	氏名	判定	極り技	判定	氏名	
先鋒	黛 花恋	○	不戦勝	△		
中堅	長井 祥子	○	大外刈	△	杉山 朱里	
大将	直塚 実桜乃	×	引分	×	蕪木 咲南	
代表						

男 子

優 勝	太田市立藪塚本町中学校
準優勝	高崎市立塚沢中学校
第三位	渋川市立子持中学校
第三位	草津練心館柔道スポーツ少年団

女 子

優 勝	MD JUDO Academy
準優勝	桐生市立新里中学校
第三位	前橋市立第七中学校
第三位	太田市立休泊中学校

男 子 個 人 入 賞 者

50kg級

優 勝	池田 一颯 (渋川)
準優勝	林 亮太 (みなかみ)
第三位	下谷 旬朔 (子持)
第三位	小関 悠翔 (新里)

55kg級

優 勝	高田 優仁 (あずま)
準優勝	竹村 充生 (藪塚本町)
第三位	吉田 秋也 (草津練心館)
第三位	平野 聖也 (塚沢)

60kg級

優 勝	齋藤 琉偉 (草津練心館)
準優勝	轟 竜翔 (境柔教)
第三位	興石 憲志 (塚沢)
第三位	関口 竣大 (南橘)

66kg級

優 勝	山野 碧大 (前橋東)
準優勝	清水 尊 (藪塚本町)
第三位	長谷川 貴飛 (池田)
第三位	小倉 義仁 (草津練心館)

73kg級

優 勝	周藤 怜乎 (新里)
準優勝	春日 大河 (八幡)
第三位	井上 大誠 (大胡)
第三位	高橋 冬真 (境野)

81kg級

優 勝	青木 勇翔 (前橋東)
準優勝	下田 瑛太 (赤城南)
第三位	奥田 大翔 (昭和)
第三位	畠山 利久斗 (休泊)

90kg級

優勝	田崎 ゆうせい	(あずま)
準優勝	萩原 慶	(子持)
第三位	高橋 優兔	(田島)
第三位	福田 愛斗	(伊勢崎二)

90kg超級

優勝	星野 龍太	(伊勢崎一)
準優勝	石黒 奏太	(田島)
第三位	石坂 珀虎	(矢中)
第三位	栗原 豪優	(邑楽)

女子個人入賞者

40kg級

優勝	神山 琴々音	(藪塚本町)
準優勝	石野 藍琉	(前橋七)
第三位	山口 詩織	(大胡)
第三位	平方 滯	(吉岡)

44kg級

優勝	橋本 咲紀	(塚沢)
準優勝	塚越 まゆ	(大胡)
第三位	青山 風桜	(宮郷)
第三位	吉田 芽生	(休泊)

48kg級

優勝	岸 風舞姫	(赤堀)
準優勝	今井 季	(前橋七)
第三位	木村 莉麻	(草津練心館)
第三位	杉山 朱里	(新里)

52kg級

優勝	小林 希美	(榛名)
準優勝	福地 さくら	(矢中)
第三位	六本木 美南	(伊勢崎四)
第三位	加藤 優芽	(伊勢崎一)

57kg級

優勝	武井 愛莉	(前橋七)
準優勝	長谷川 結羽	(池田)
第三位	木村 汐奈	(みなかみ)
第三位	小野里 佳奈	(吉岡)

63kg級

優勝	長井 祥子	(MD)
準優勝	長谷川 心愛	(群馬中央)
第三位	原 神那	(沼田西)
第三位	下田 華	(伊勢崎四)

70kg級

優勝	蕪木 咲南	(新里)
準優勝	山川 紗綾	(榛東)
第三位	高野 碧和	(藤岡北)
第三位		

70kg超級

優勝	直塚 実桜乃	(MD)
準優勝	新田 優海	(昭和)
第三位	高橋 茉莉恵	(前橋一)
第三位	木村 美咲	(薄根)

男子 個人戦組み合わせ 50kg級

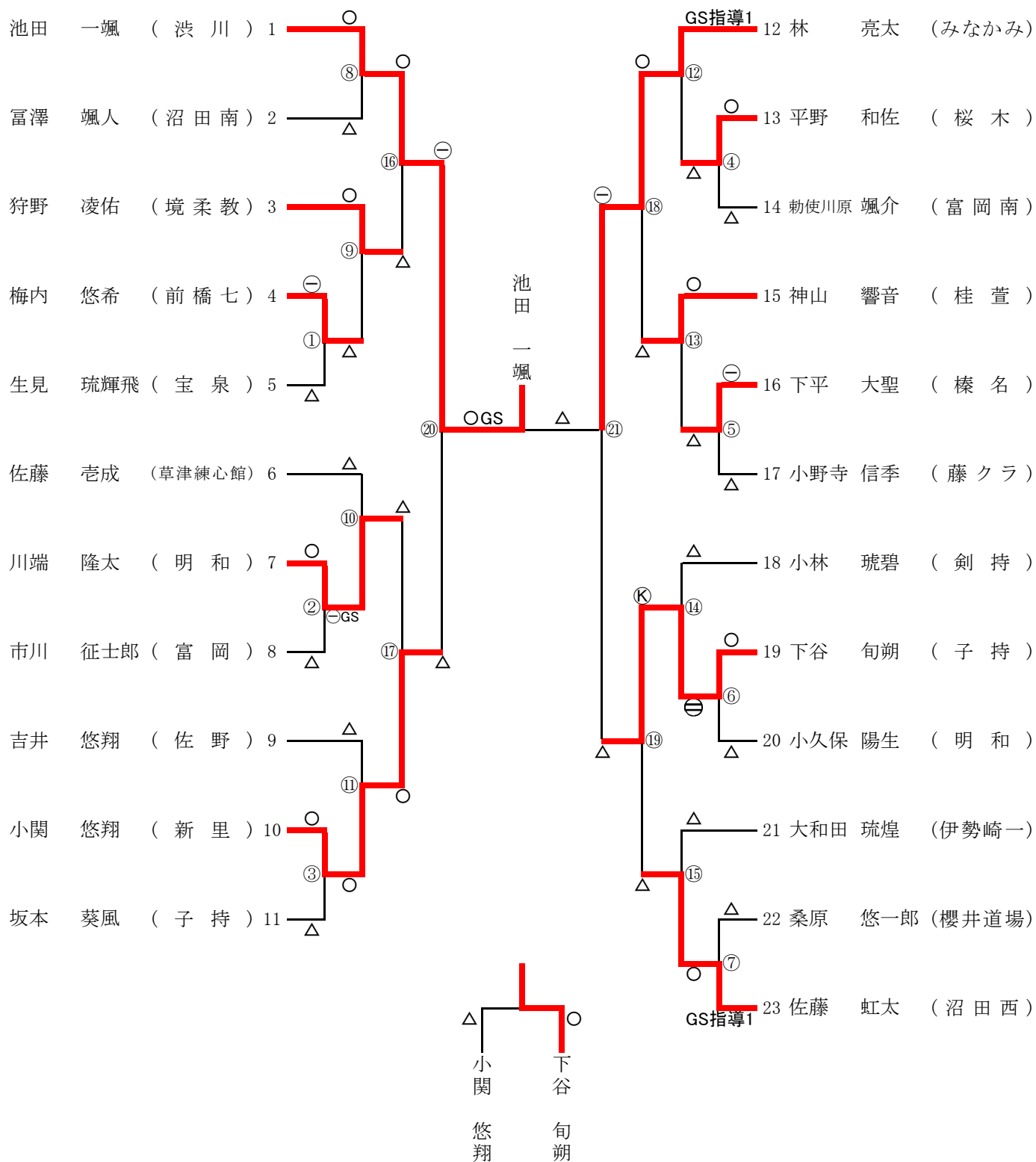

男子 個人戦組み合わせ 55kg級

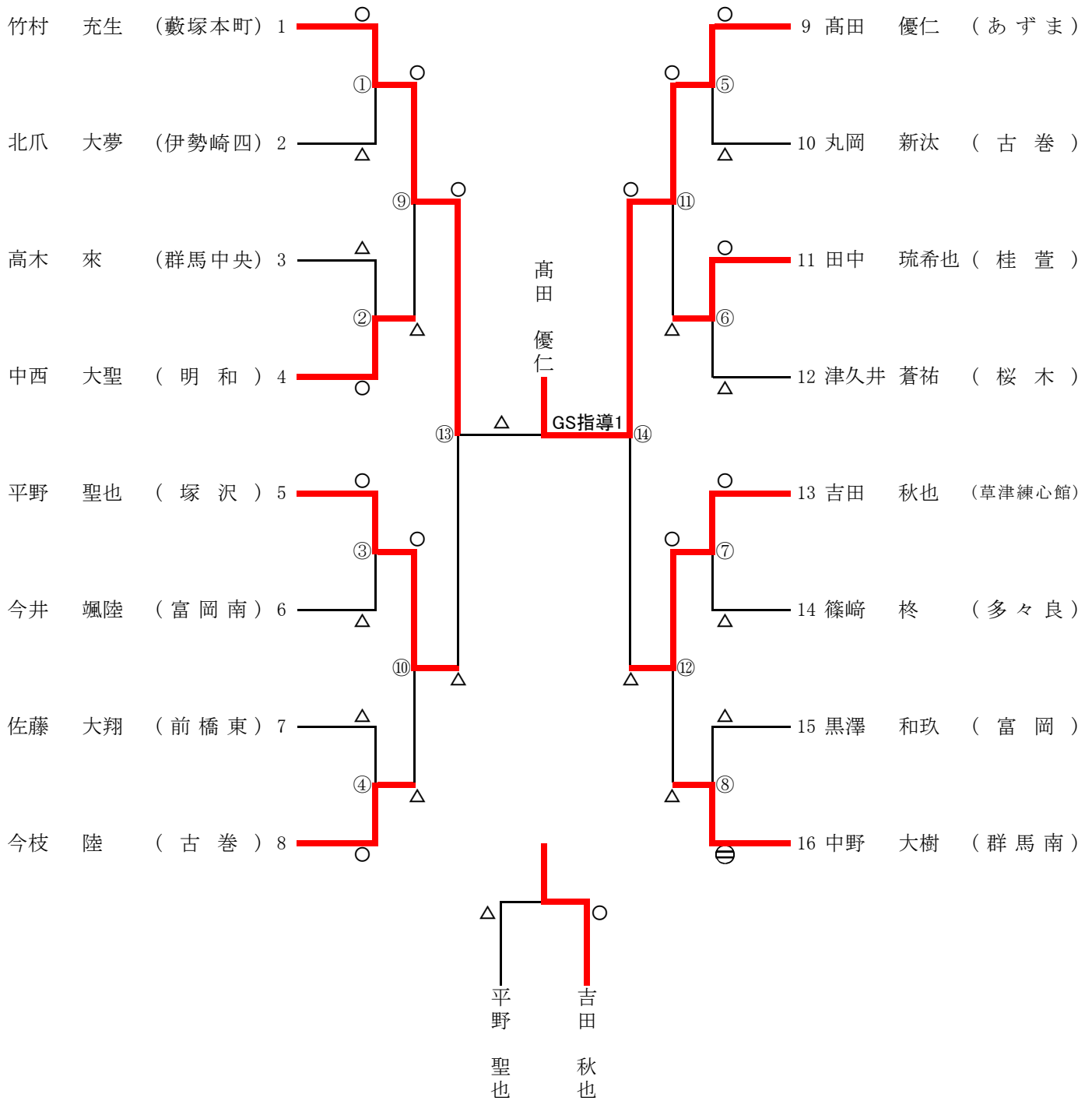

シード順決定戦

男子 個人戦組み合わせ 60kg級

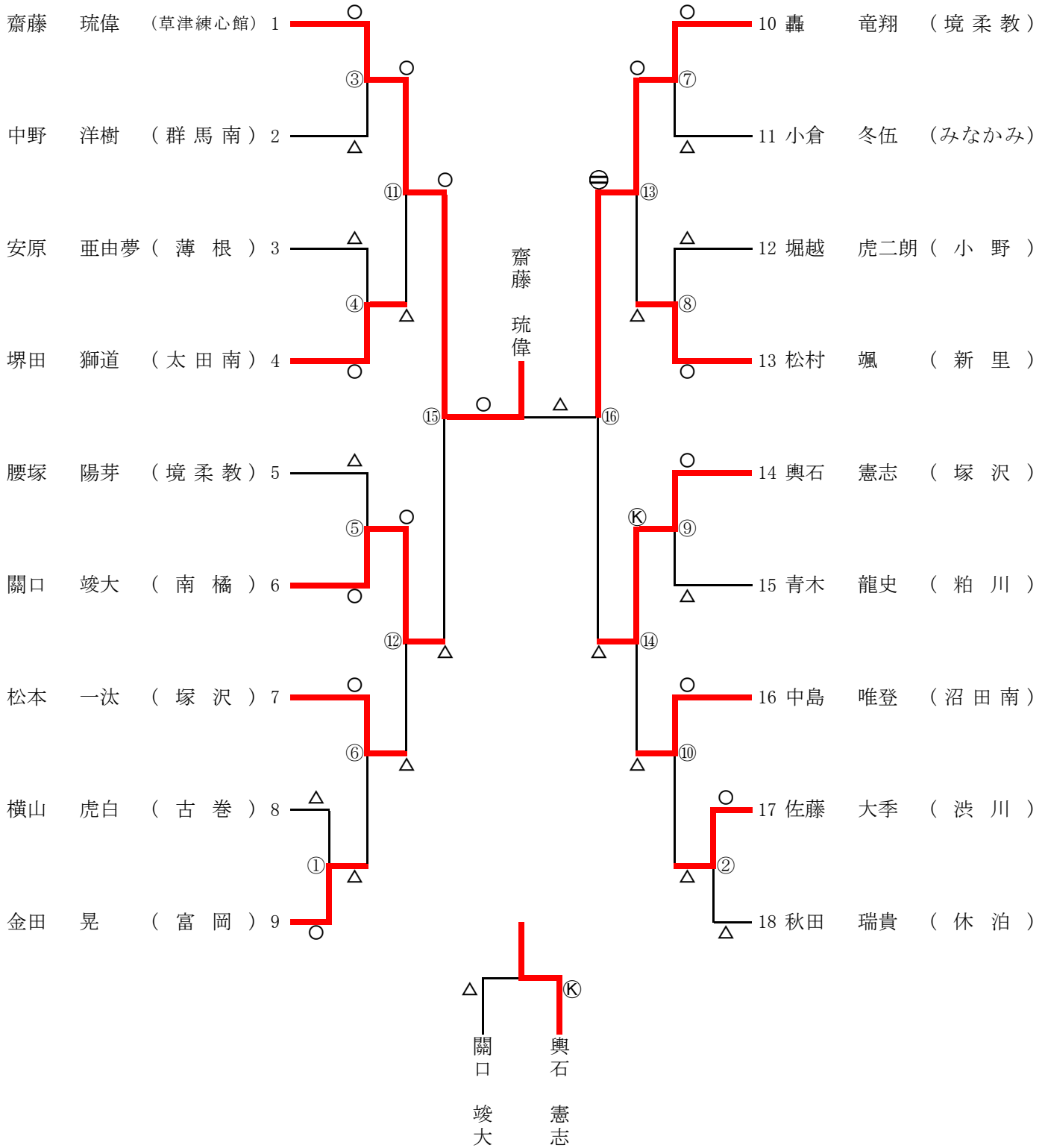

シード順決定戦

男子 個人戦組み合わせ 66kg級

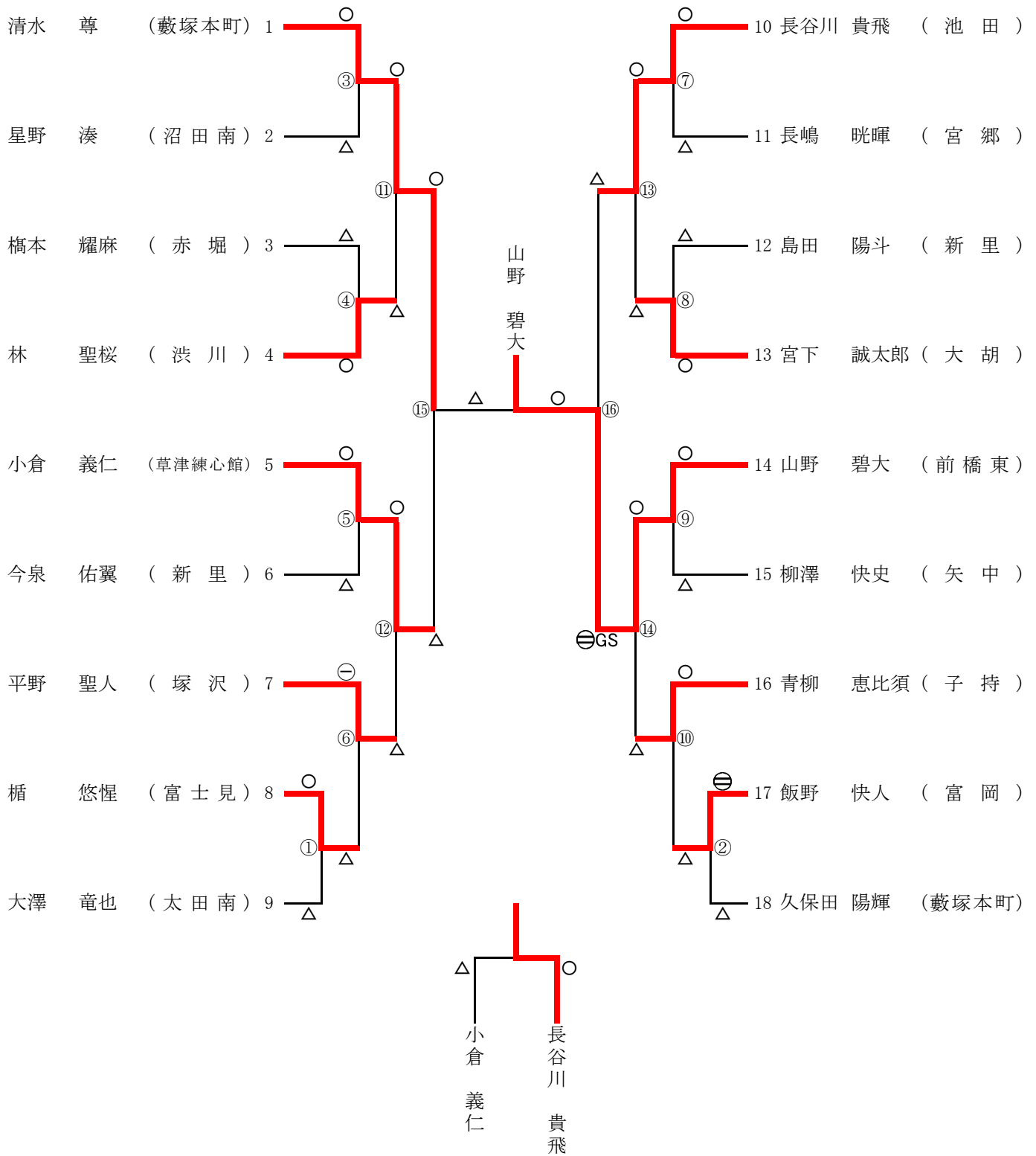

シード順決定戦

男子 個人戦組み合わせ 73kg級

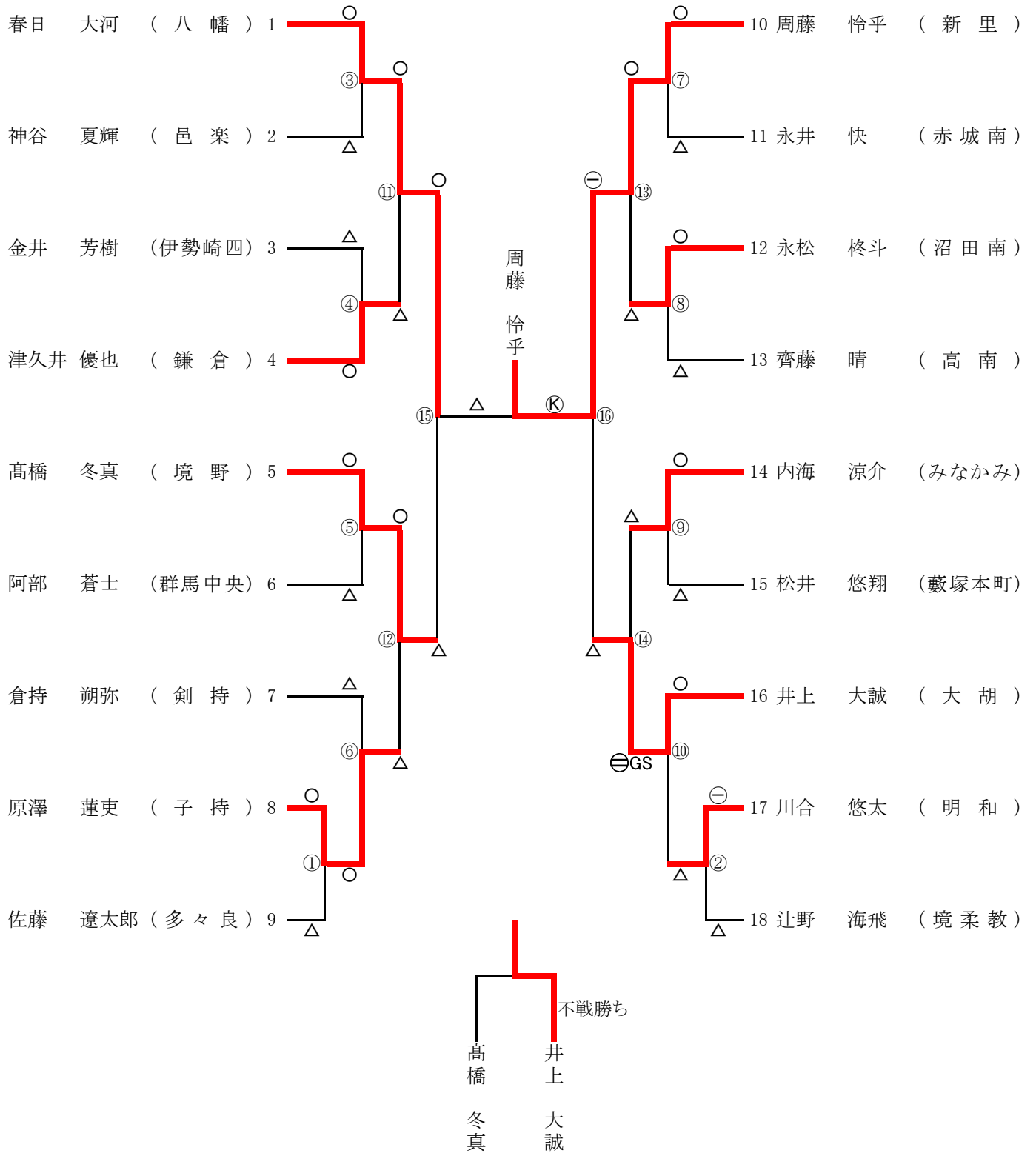

シード順決定戦

男子 個人戦組み合わせ 81kg級

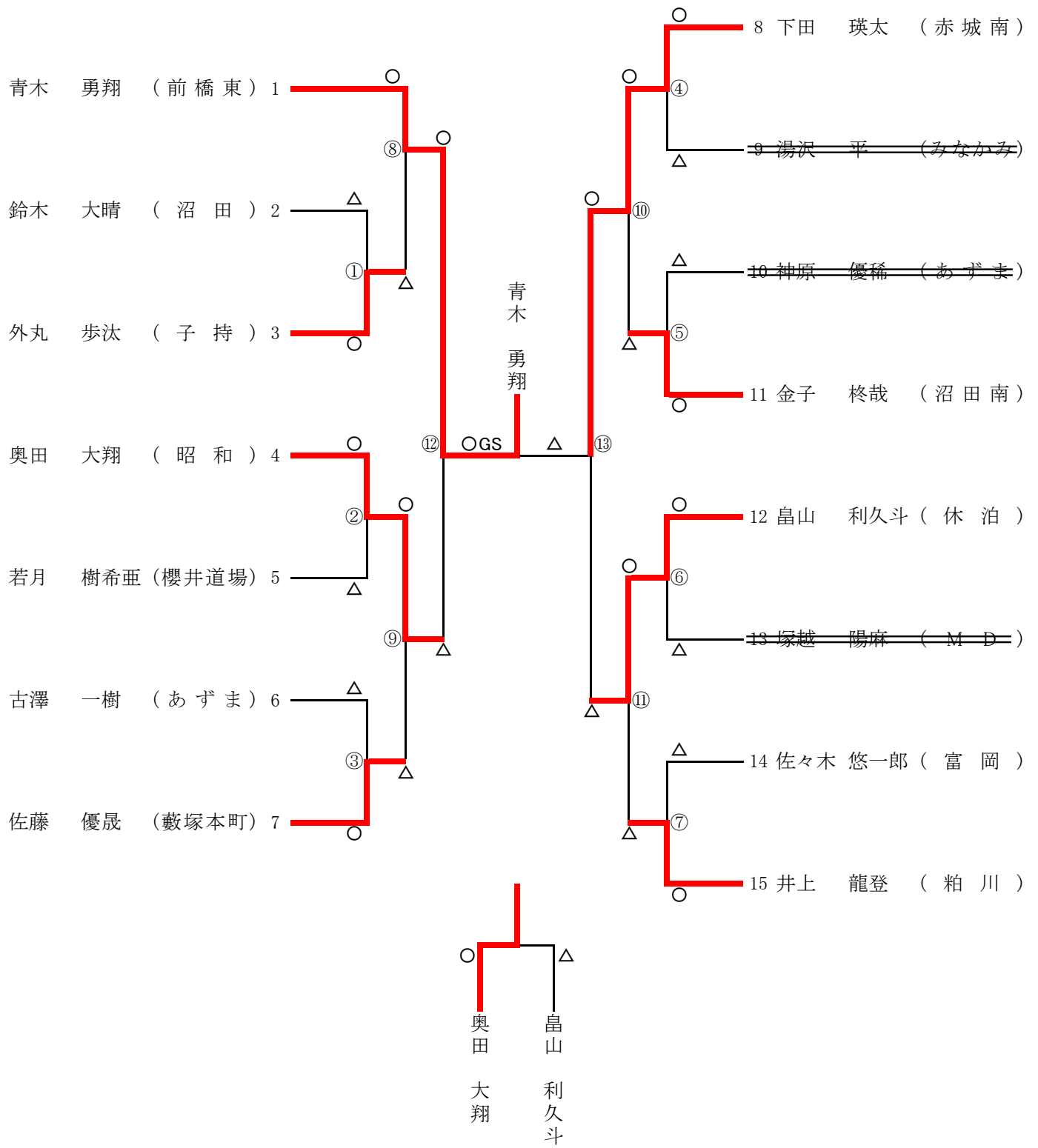

シード順決定戦

男子 個人戦組み合わせ 90kg級

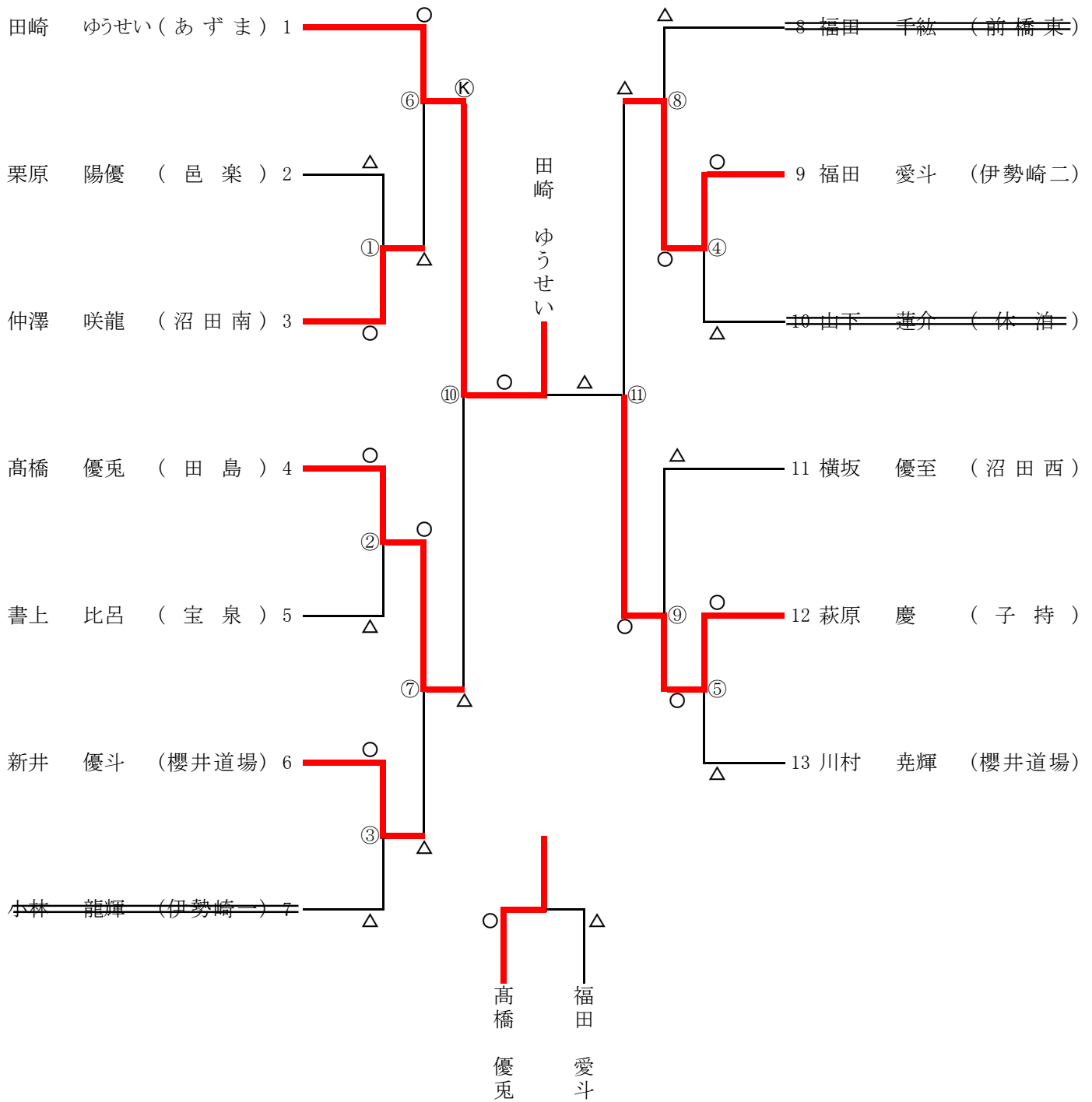

シード順決定戦

男子 個人戦組み合わせ 90kg超級

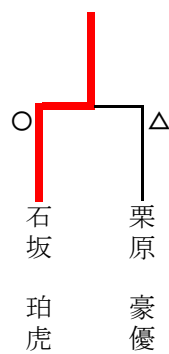
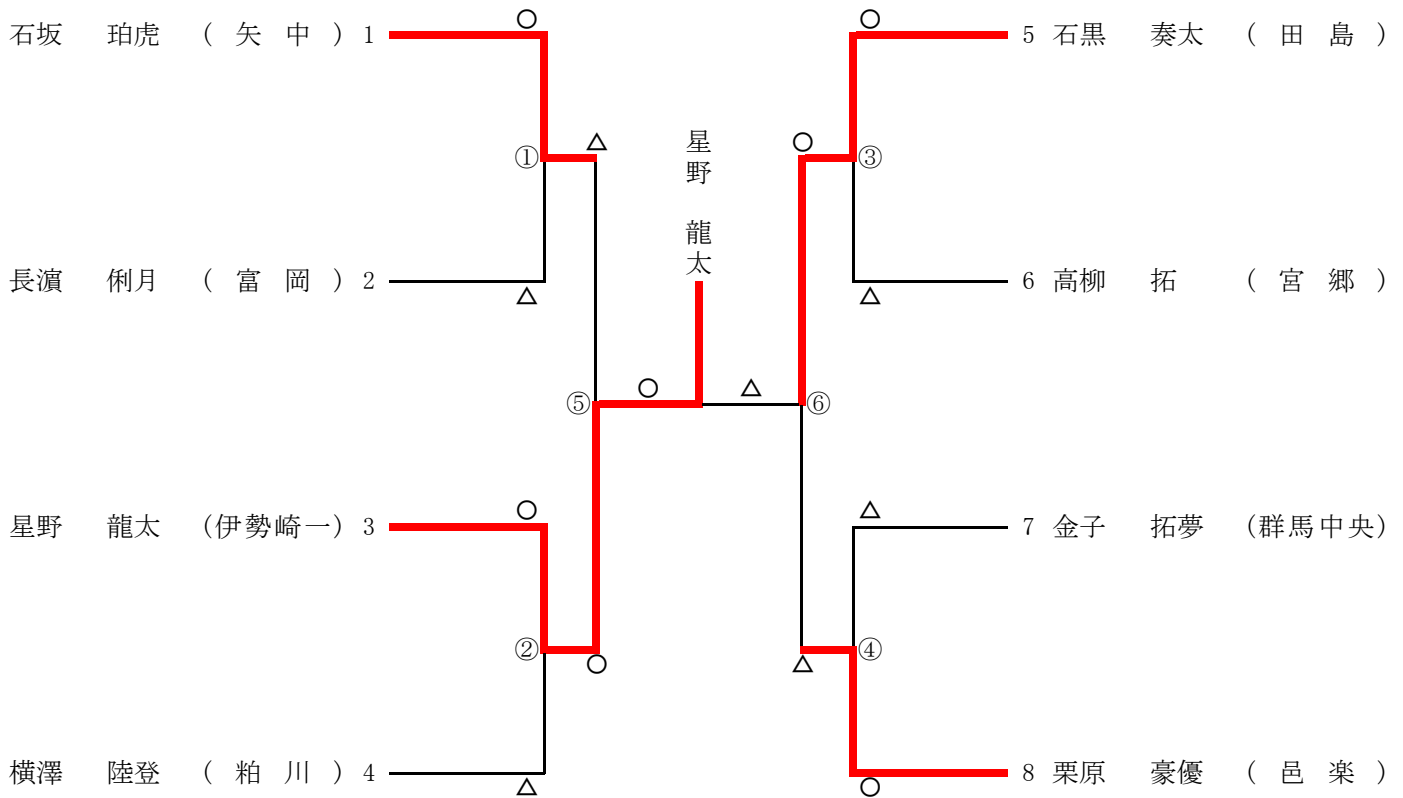

シード順決定戦

女子 個人戦組み合わせ 40kg級

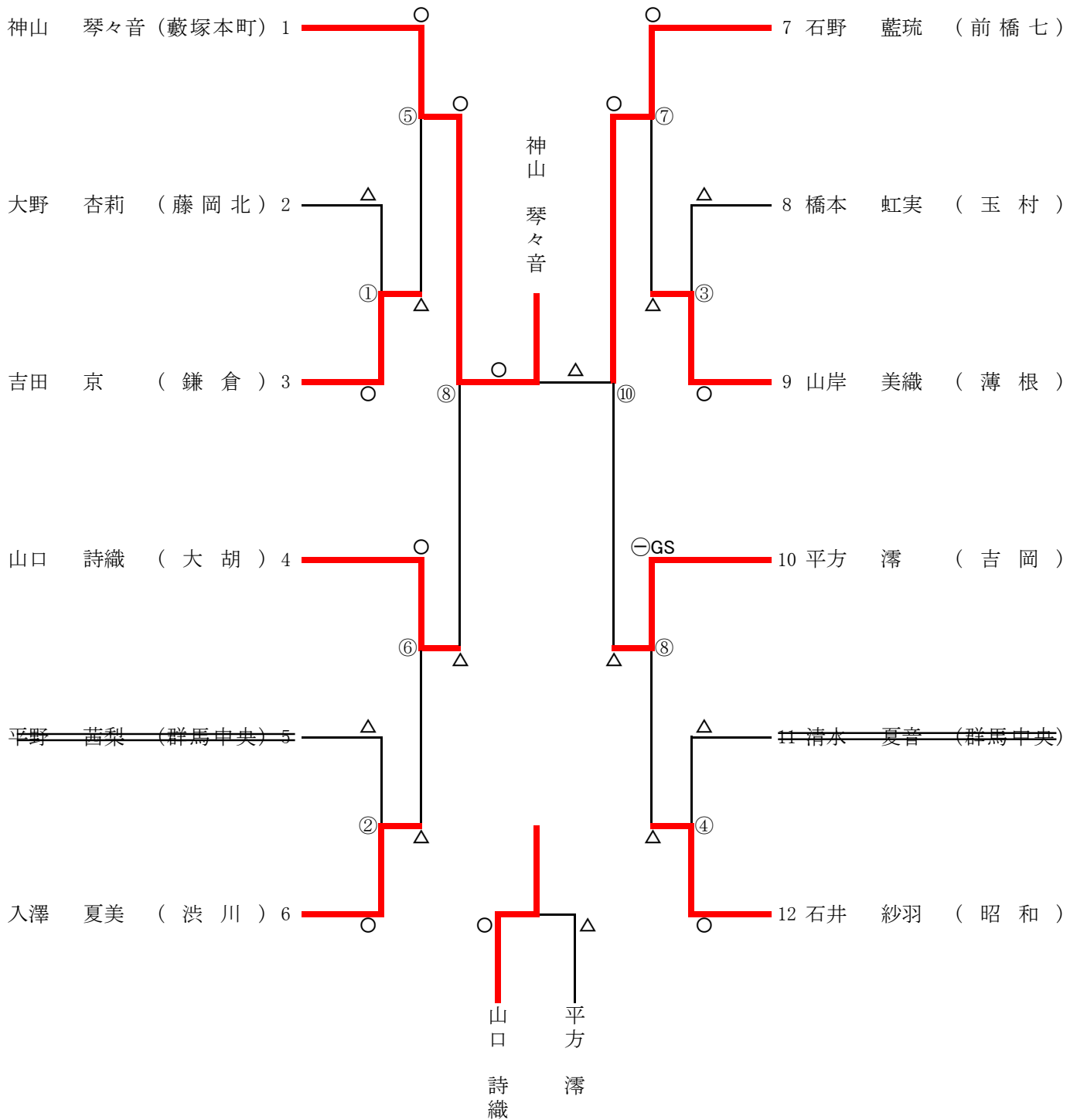

シード順決定戦

女子 個人戦組み合わせ 44kg級

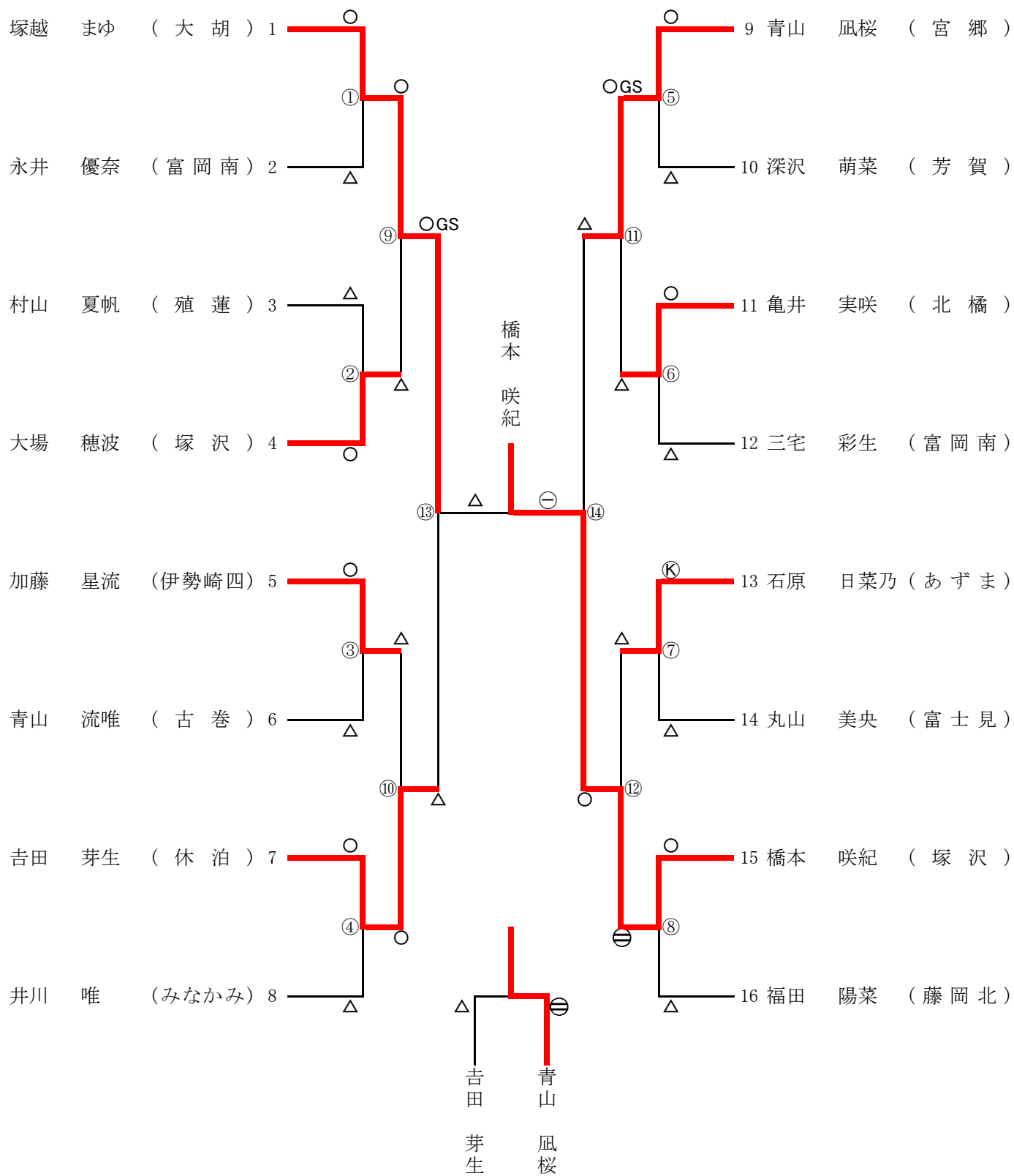

シード順決定戦

女子 個人戦組み合わせ 48kg級

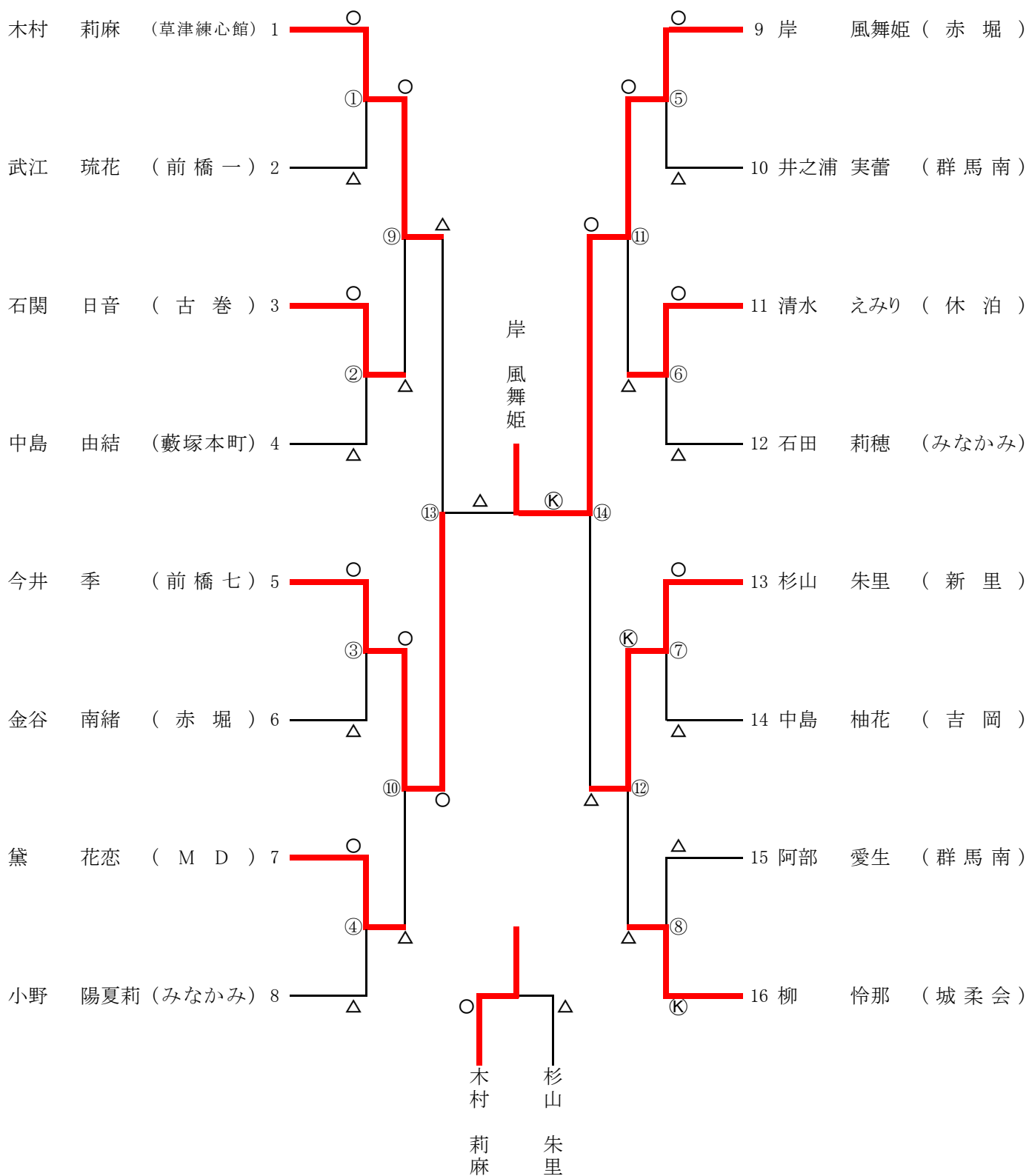

女子 個人戦組み合わせ 52kg級

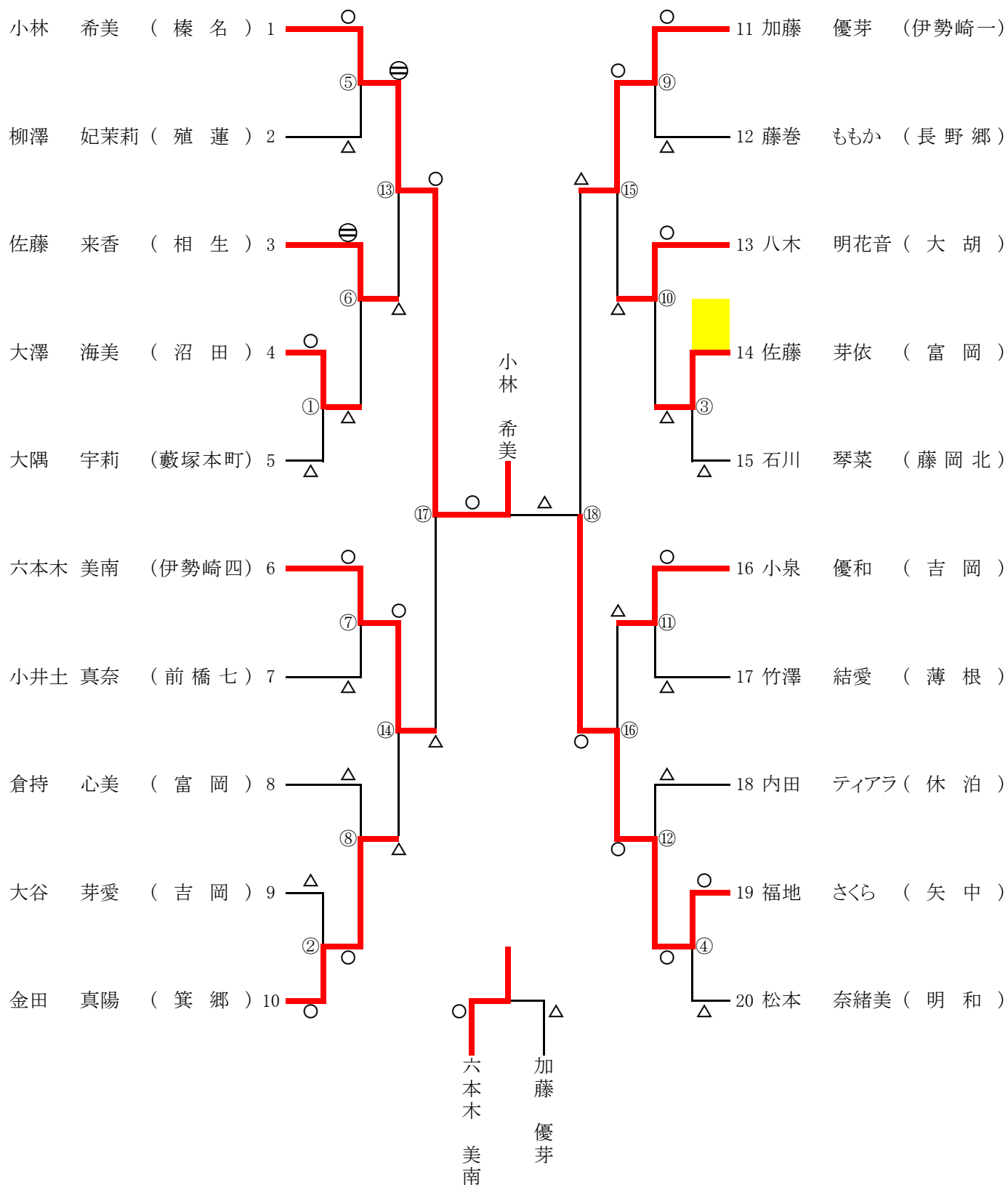

女子 個人戦組み合わせ 57kg級

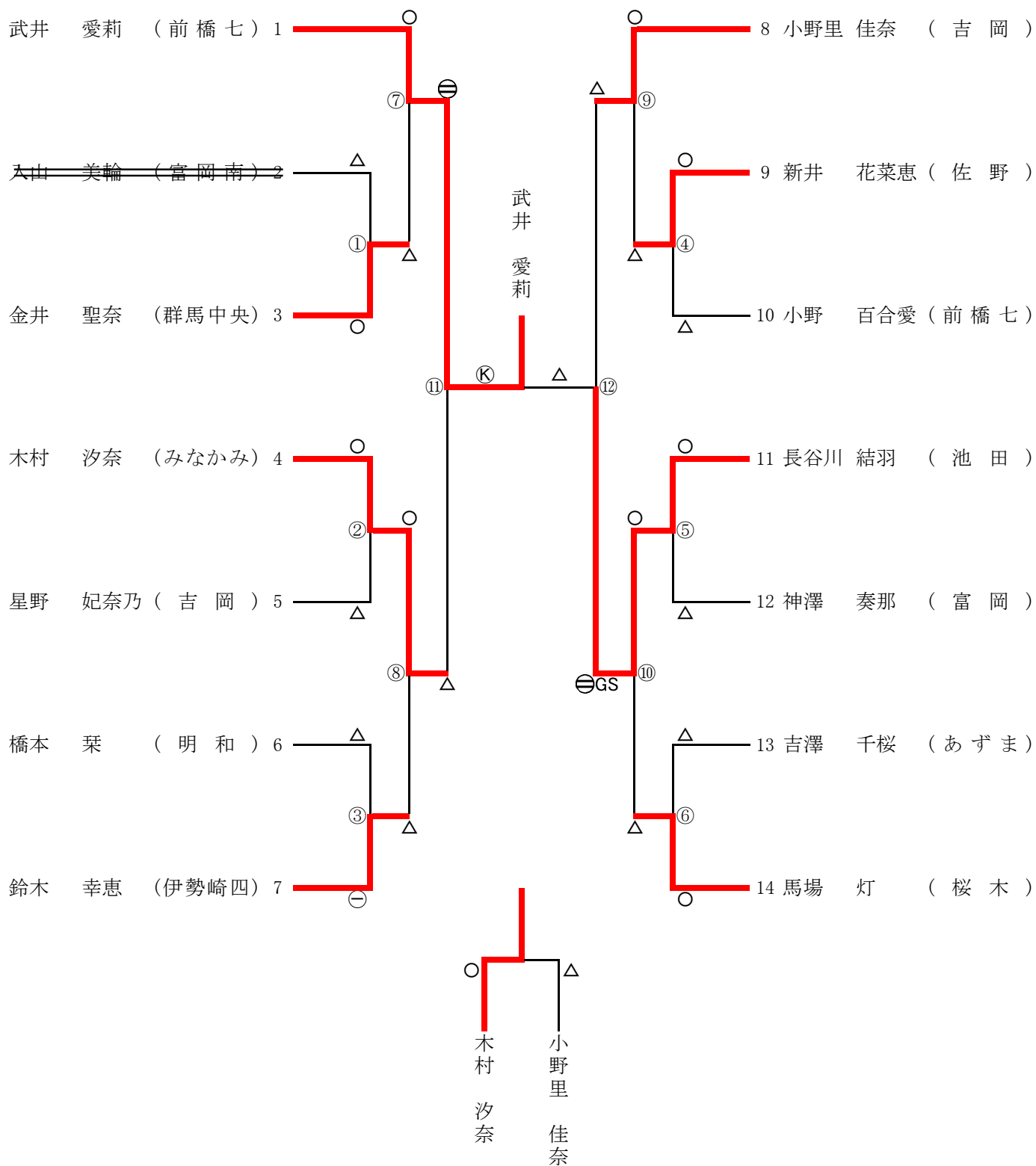

女子 個人戦組み合わせ 63kg級

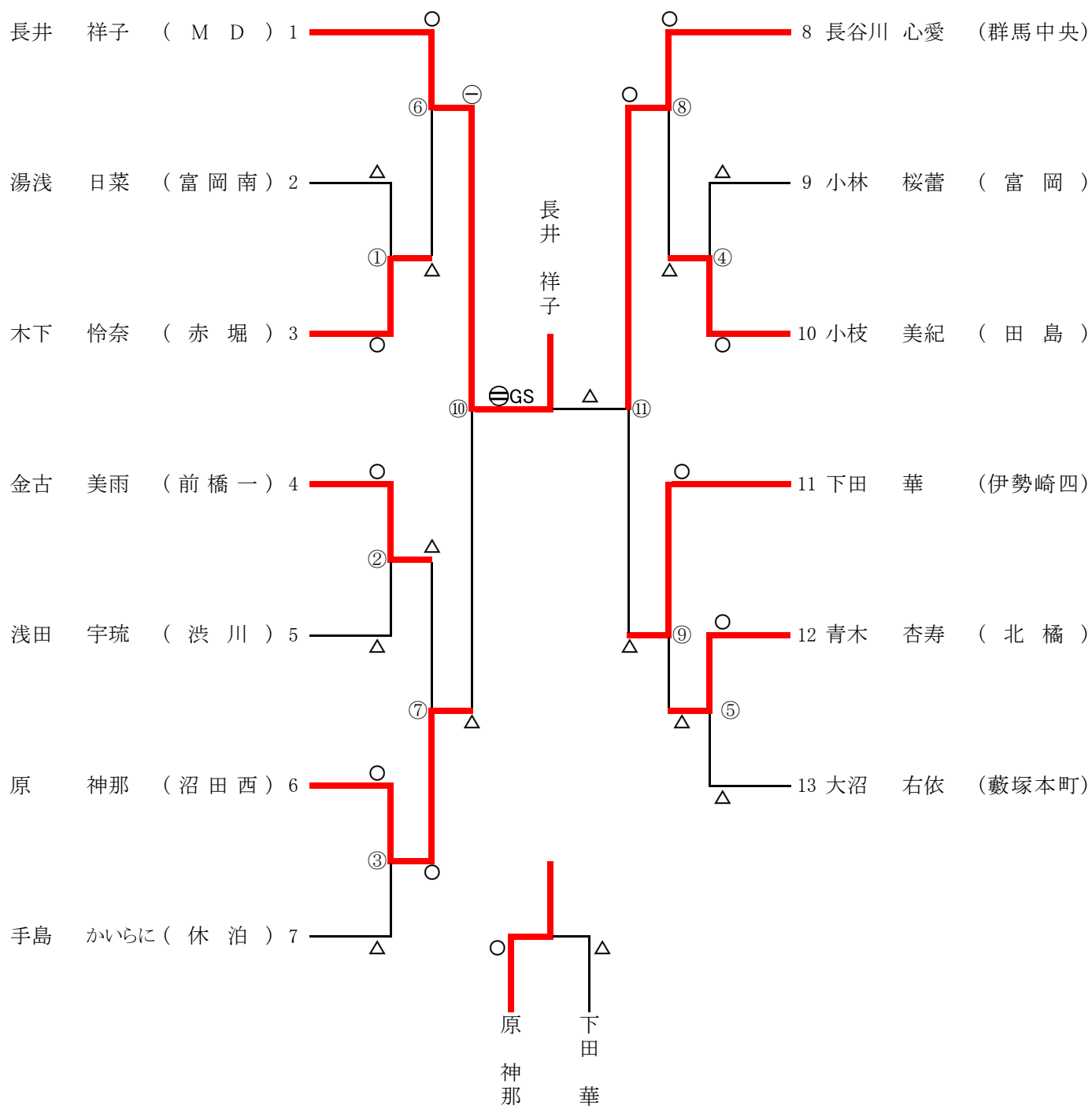

女子 個人戦組み合わせ 70kg級

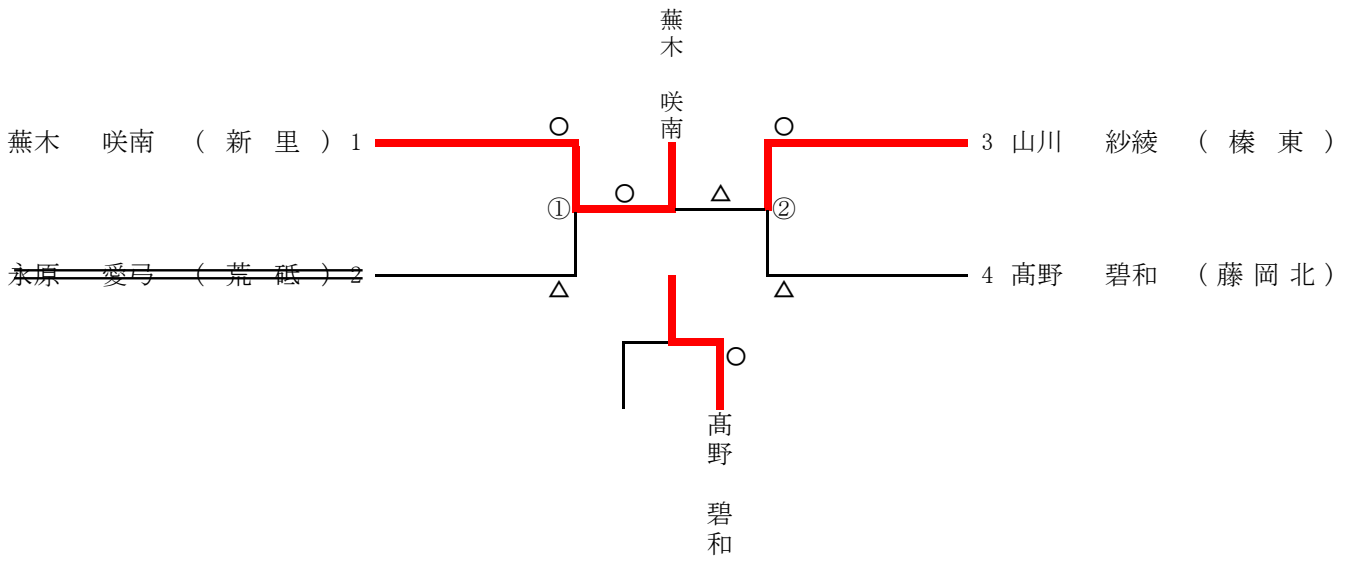

シード順決定戦

女子 個人戦組み合わせ 70kg超級

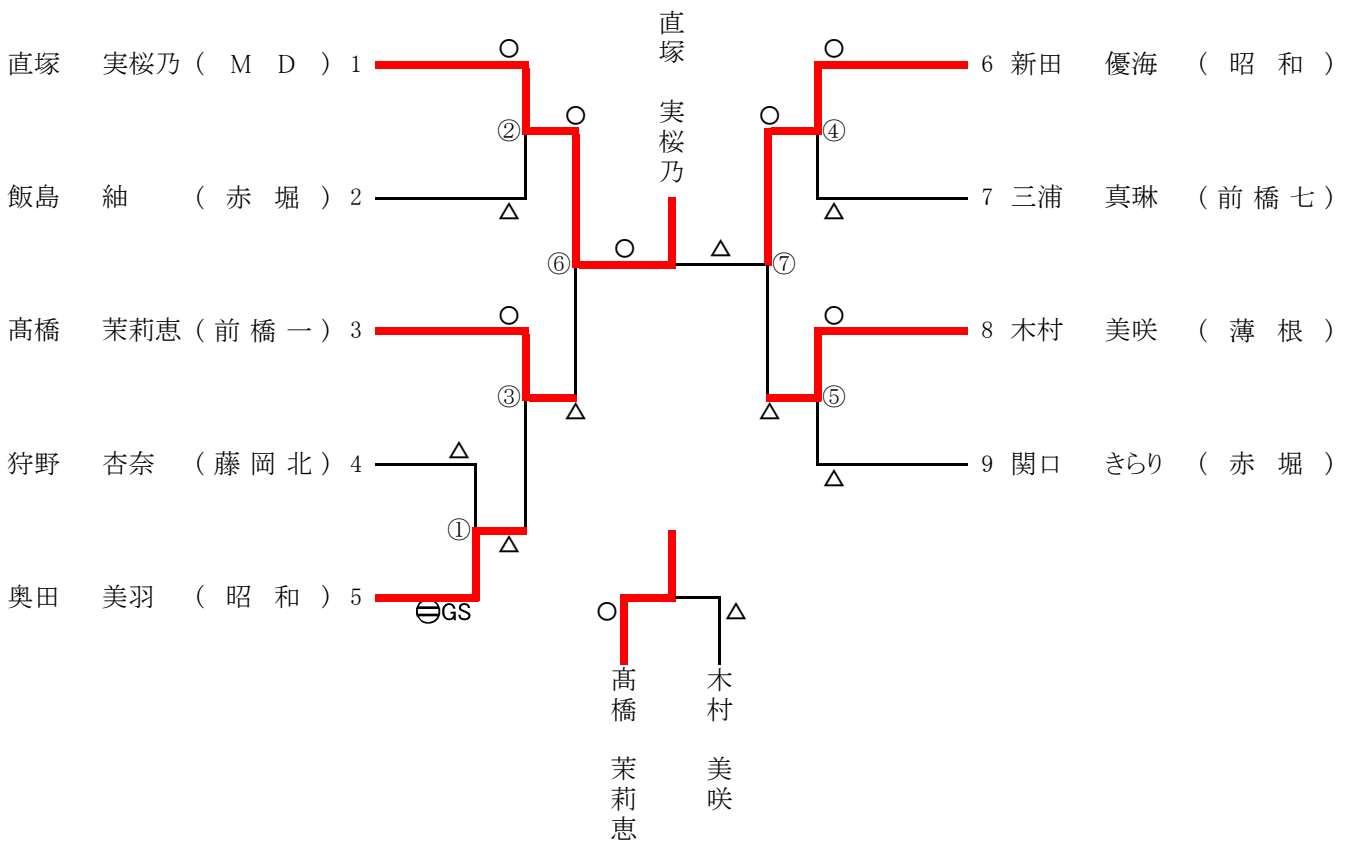

シード順決定戦

ブロック	学校名	地区	1-2	3	4	5	6	勝数	順位
A	1	前橋東 (前橋)	⊖ ○ △ ○ ○ 4	○ ○ ○ ○ △ 3	○ ○ ○ ○ ○ 4	○ ○ ○ ○ ○ 4	○ ○ ○ ○ ○ 4	3	1
	2	古巻 (前橋)	△ △ △ △ △ 1	△ △ △ △ △ 1	○ ○ △ ○ ○ 4	○ ○ ○ ○ ○ 4	○ ○ ○ ○ △ 4	2	2
	3	佐野 (高崎)	○ ○ △ ○ ○ 2	○ △ △ ○ ○ 2	○ ○ ○ ○ ○ 4	○ ○ ○ ○ ○ 4	○ ○ ○ ○ ○ 1	0	4
	4	伊勢崎四 (伊勢崎南)	△ ○ ○ ○ ○ 3	△ △ ○ ○ ○ 1	△ △ ○ ○ ○ 1	△ △ ○ ○ ○ 1	△ △ △ ○ ○ 1	1	3
B	5	塚沢 (高崎)	○ ○ ○ ○ ○ 5	○ ○ ○ ○ ⊖ 4	○ ○ ○ ○ ○ 3	○ ○ ○ ○ ○ 3	○ ○ ○ ○ ○ 1	0	4
	6	伊勢崎二 (伊勢崎南)	△ △ △ △ △ 0	△ △ △ △ △ 1	○ ⊖ △ ○ ○ 2	○ ○ ○ ○ ○ 3	○ ○ ○ ○ ○ 1	0	4
	7	前橋七 (前橋)	○ ○ ○ ○ ○ 3	○ △ △ ○ ○ 1	○ ○ ○ ○ ○ 4	○ ○ ○ ○ ○ 4	○ ○ ○ ○ ○ 4	2	2
	8	新里 (前橋)	△ ○ △ ○ ○ 2	△ △ ○ ○ ○ 1	○ ○ ○ ○ ○ 2	△ △ ○ ○ ○ 2	△ △ ○ ○ ○ 2	1	3
C	9	境柔教 (伊勢崎南)	⊖ ○ ○ ○ × 4	○ ○ ○ ○ ○ 5	○ ○ ○ ○ ○ 3	○ ○ ○ ○ ○ 3	○ ○ ○ ○ ○ 2	1	3
	10	沼田南 (沼田)	△ △ △ △ × 0	△ △ △ △ △ 0	○ ○ ○ ○ ○ 3	○ ○ ○ ○ ○ 3	○ ○ ○ ○ ○ 2	1	3
	11	長野郷 (高崎)	△ △ △ ○ ○ 2	△ △ △ △ △ 0	○ ○ ○ ○ ○ 3	○ ○ ○ ○ ○ 3	○ ○ ○ ○ ○ 3	1	4
	12	みなかみ (利根)	○ ○ ○ ○ ○ 3	○ ○ ○ ○ ○ 3	○ ○ ○ ○ ○ 2	○ ○ ○ ○ ○ 2	○ ○ ○ ○ ○ 2	1	2
D	13	子持 (前橋)	○ ○ ○ ○ ○ 5	○ ○ ○ ○ ○ 5	○ ○ ○ ○ ○ 3	○ ○ ○ ○ ○ 5	○ ○ ○ ○ ○ 5	3	1
	14	宝泉 (太田)	△ △ △ △ △ 0	○ ○ ○ ○ ○ 3	○ ○ ○ ○ ○ 3	○ ○ ○ ○ ○ 3	△ △ △ △ △ 0	1	3
	15	鎌倉 (前橋)	○ ○ ⊖ ○ ○ 5	△ △ △ △ △ 0	○ ○ ○ ○ ○ 3	○ ○ ○ ○ ○ 3	○ ○ ○ ○ ○ 5	2	2
	16	矢中 (高崎)	△ △ △ △ △ 0	△ △ △ △ △ 0	△ △ △ △ △ 2	△ △ △ △ △ 0	△ △ △ △ △ 0	0	4
E	17	蔵塚本町 (太田)	× ○ ○ ○ × 3	× ○ ○ ○ △ 3	○ ○ ○ ○ ○ 3	○ ○ ○ ○ ○ 3	○ ○ ○ ○ ○ 3	3	1
	18	渋川 (前橋)	× △ △ △ × 0	○ ○ ○ ○ ○ 3	○ ○ ○ ○ ○ 3	○ ○ ○ ○ ○ 3	○ ○ ○ ○ ○ 2	1	3
	19	あずま (伊勢崎南)	× △ ○ ○ ○ 3	△ △ △ △ ○ 1	○ ○ ○ ○ ○ 2	○ ○ ○ ○ ○ 2	△ △ ○ ○ ○ 3	2	2
	20	南橋 (前橋)	× ○ △ ○ ○ 1	△ ○ ○ ○ ○ 2	△ ○ ○ ○ ○ 2	△ ○ ○ ○ ○ 2	△ ○ ○ ○ ○ 2	0	4
F	21	桂葉 (前橋)	○ ○ △ × △ ②	○ ○ ○ ○ △ 2	△ ○ ○ ○ ○ 3	△ ○ ○ ○ ○ 3	△ ○ ○ ○ ○ 3	2	3
	22	群馬南 (高崎)	△ △ ⊖ × ⊖ 2	△ △ ○ ○ ○ 3	△ ○ ○ ○ ○ 3	○ ○ ○ ○ ○ 3	○ ○ ○ ○ ○ 3	2	2
	23	太田南 (太田)	△ △ ○ ○ ○ 3	△ △ ⊖ ○ ○ 3	○ ○ ○ ○ ○ 2	○ ○ ○ ○ ○ 2	△ △ ○ ○ ○ 2	2	1
	24	伊勢崎一 (伊勢崎南)	○ ○ △ ○ ○ 2	○ ○ ○ ○ ○ 2	○ ○ ○ ○ ○ 2	○ ○ ○ ○ ○ 2	○ ○ ○ ○ ○ 2	0	4
G	25	草津練心館 (吾妻)	△ × ○ ○ ○ 3	△ × ○ ○ ○ 3	△ ○ ○ ○ ○ 3	△ ○ ○ ○ ○ 3	△ ○ ○ ○ ○ 3	3	1
	26	櫻井道場 (高崎)	○ × △ △ △ 1	○ ○ ○ ○ ○ 3	△ △ ○ ○ ○ 1	○ ○ ○ ○ ○ 3	⊖ △ △ ○ × 2	0	4
	27	粕川 (前橋)	○ ○ ○ ○ △ 3	○ × △ △ △ 1	○ ○ ○ ○ ○ 4	○ ○ ○ ○ ○ 4	△ ○ ○ ○ × ②	2	2
	28	赤城南 (前橋)	△ △ △ ○ ○ 2	○ ○ ○ ○ ○ 2	○ ○ ○ ○ ○ 4	○ ○ ○ ○ ○ 2	○ ○ ○ ○ ○ 2	1	3
H	29	赤堀 (伊勢崎南)	⊖ △ ○ ○ △ 2	⊖ △ ○ × △ 2	○ ○ ○ ○ ○ 2	○ ○ ○ ○ ○ 2	○ ○ ○ ○ ○ 2	0	4
	30	群馬中央 (高崎)	△ ○ ○ ○ ○ 3	○ ○ ○ ○ ○ 2	× ⊖ △ ○ ○ 3	○ ○ ○ ○ ○ 3	○ ○ ○ ○ ○ 3	3	1
	31	明和 (邑楽)	⊖ ○ ○ ○ ○ 3	⊖ △ ○ × ○ ②	○ ○ ○ ○ ○ 3	○ ○ ○ ○ ○ 3	○ ○ ○ ○ ○ 2	2	2
	32	富岡 (原州)	△ △ ○ ○ ○ 2	○ ○ ○ ○ ○ 2	× △ ○ ○ ○ 1	○ ○ ○ ○ ○ 3	○ ○ ○ ○ ○ 3	1	3

5,6,7,8位決定戦

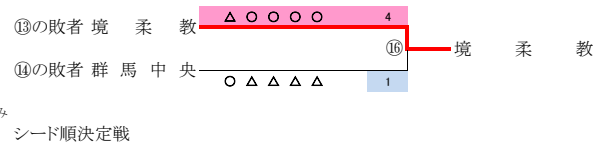
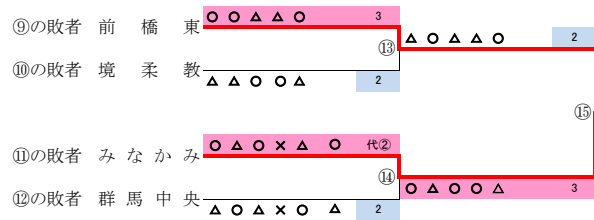

シード順決定戦

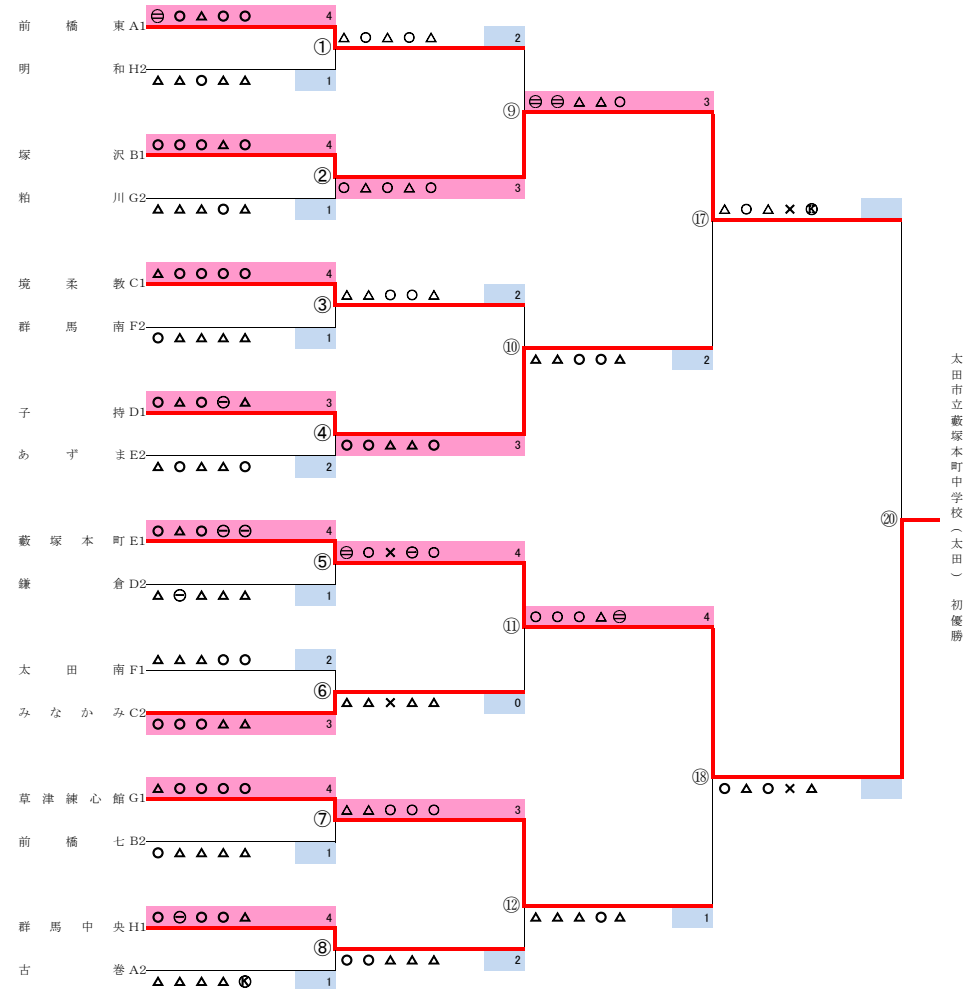
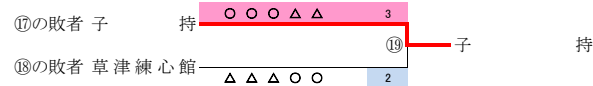

太田市立蔵塚本町中学校 (太田) 初優勝

*記号の見方 ○...一本勝ち ⊖...技有勝ち ⊕...優勢勝ち ⊖...有効勝ち
 ×...引き分け △...負け
 GS指導1 GS指導2 ○GS ⊖GS...ゴールデンスコアー代...代表戦で勝ち

ブロック	学校名	地区	1	2	3	勝数	順位
A	1 M	D (高崎)	○ ○ ○ 3		○ ○ ○ 3	2	1
	2 昭	和 (利根)	△ △ △ 0	⊖ ○ ○ 3		1	2
	3 鎌	倉 (前橋)		△ △ △ 0	△ △ △ 0	0	3
B	4 伊勢崎四	(伊勢崎佐波)	○ ○ ○ 3		○ ○ ○ 3	2	1
	5 藤岡北	(藤岡多野)	△ △ △ 0	⊖ △ △ 1		0	3
	6 北橋	(渋川北群馬)		△ ○ ○ 2	△ △ △ 0	1	2
C	7 前橋七	(前橋)	○ ○ ○ 3		○ ○ ○ 3	2	1
	8 殖	葉 (伊勢崎佐波)	△ △ △ 0	○ △ △ 1		0	3
	9 矢	中 (高崎)		△ ○ ○ 2	△ △ △ 0	1	2
D	10 群馬中央	(高崎)	○ ○ ○ 3		○ ○ △ 2	2	1
	11 古	巻 (渋川北群馬)	△ △ △ 0	○ ○ △ 2		1	2
	12 明	和 (邑楽)		△ △ ○ 1	△ △ ○ 1	0	3
E	13 前橋一	(前橋)	○ ○ ○ 3		× ○ ○ 2	2	1
	14 薄	根 (沼田)	△ △ △ 0	△ ⊖ ○ 2		1	2
	15 富	岡 (富岡甘楽)		○ △ △ 1	× △ △ 0	0	3
F	16 新	里 (桐生みどり)	△ ⊖ ○ 2		△ ○ ○ 2	2	1
	17 群馬南	(高崎)	○ △ △ 1	△ ○ △ 1		0	3
	18 赤	堀 (伊勢崎佐波)		○ ○ ○ 2	○ ○ △ 1	1	2
G	19 塚	沢 (高崎)	○ △ × 1		○ × △ 1	0	2
	20 大	胡 (前橋)	△ ○ × 1	○ ○ △ 2		1	1
	21 あ	ずま (伊勢崎佐波)		△ △ ○ 1	△ × ○ 1	1	0
H	22 吉	岡 (渋川北群馬)	○ ○ ○ 3		△ △ ○ 1	1	1
	23 大	類 (高崎)	△ △ △ 0	△ △ ⊖ 1		0	3
	24 休	泊 (太田)		○ ○ △ 2	○ ○ △ 2	2	2

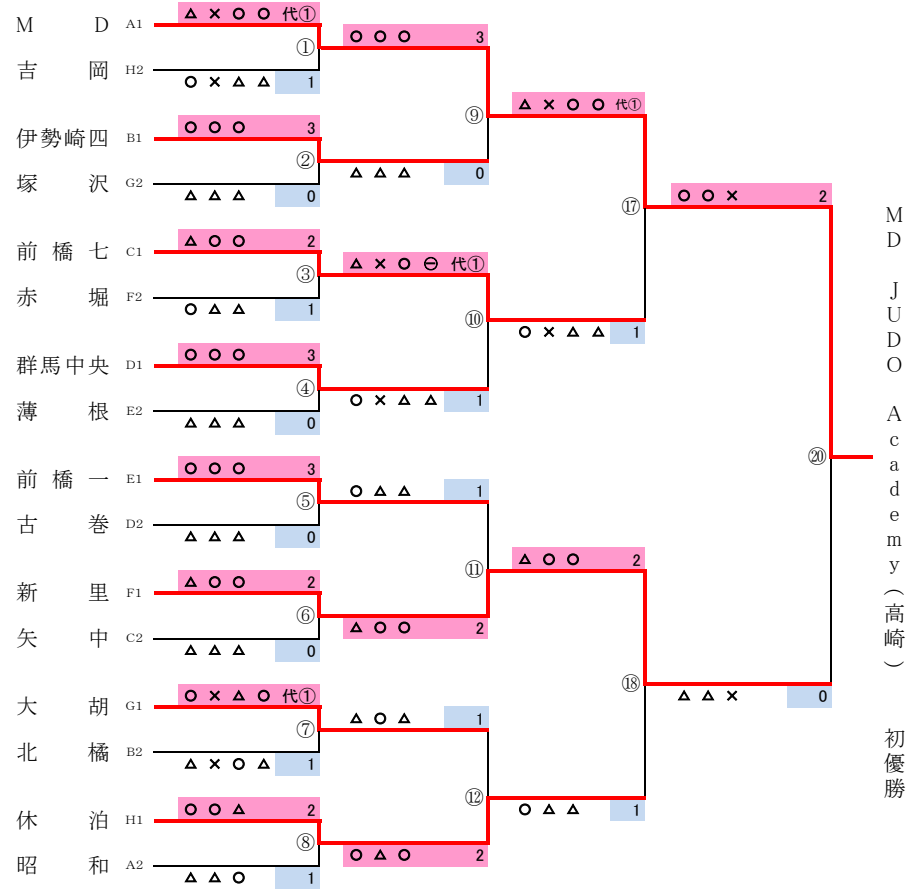

5,6,7,8位決定戦

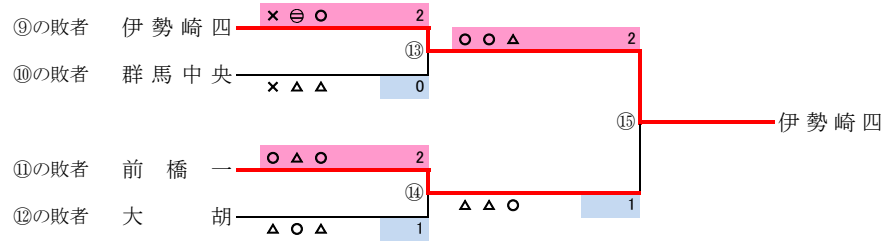

*記号の見方 ○ …一本勝ち ⊖ …技有勝ち ⊗ …優勢勝ち ⊕ …有効勝ち
 × …引き分け △ …負け GS指導1 GS指導2 ○GS ⊖GS …ゴールデンスコア 代 …代表戦で勝ち

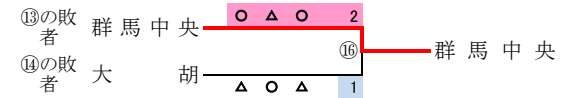

シード順位決定戦

