

# 令和7年度 群馬県中学校総合体育大会 第75回柔道大会

令和7年 7月12日 団体  
7月13日 個人  
於 ALSOKぐんま武道館

## 団体決勝記録

男子	太田市立藪塚本町中学校		2 対 3		前橋市立東中学校	
	氏名	判定	極り技	判定	氏名	
先鋒	竹村 充生	△	一本背負投	⊖	山野 碧大	
次鋒	清水 尊	○	小内刈	△	山崎 蓮	
中堅	田島 正祥	△	谷落	○	青木 勇翔	
副将	永田 優希	△	合せ技	○	福田 千紘	
大将	福田 鳳翔	⊖	一本背負投	△	星野 輝羅	

女子	桐生市立新里中学校		2 対 1		昭和村立昭和中学校	
	氏名	判定	極り技	判定	氏名	
先鋒	兒嶋 彩花	○	支釣込足	△	竹之内 明紗	
中堅	関 那月	△	横四方固	⊖	綿貫 花穂	
大将	蕪木 咲南	⊖	一本背負投	△	新田 美瑛	

### 男子

- ◎ 優勝 前橋市立東中学校
- 準優勝 太田市立藪塚本町中学校
- 第三位 前橋市立桂萱中学校
- 第三位 草津練心館柔道スポーツ少年団

◎…全国大会出場 ○…関東大会出場

### 女子

- ◎ 優勝 桐生市立新里中学校
- 準優勝 昭和村立昭和中学校
- 第三位 M D J U D O A c a d e m y
- 第三位 草津練心館柔道スポーツ少年団

◎…全国大会出場 ○…関東大会出場

## 男子個人入賞者

### 50kg級

- ◎ 優勝 手塚 悠貴 (新里)
- 準優勝 関口 大我 (小野)
- 第三位 池田 一颯 (渋川)
- 第三位 吉田 秋也 (草津練心館)

### 60kg級

- ◎ 優勝 関口 粹颯 (群馬中央)
- 準優勝 高野 葵 (MD)
- 第三位 小倉 義仁 (草津練心館)
- 第三位 井浦 遼 (みなかみ)

### 73kg級

- ◎ 優勝 田島 正祥 (藪塚本町)
- 準優勝 春日 大河 (高崎八幡)
- 第三位 高橋 冬真 (桐生境野)
- 第三位 大泉 龍司 (富士見)

### 55kg級

- ◎ 優勝 齋藤 琉偉 (草津練心館)
- 準優勝 堀田 涉真 (赤堀)
- 第三位 山野 碧大 (前橋東)
- 第三位 竹村 充生 (藪塚本町)

### 66kg級

- ◎ 優勝 清水 尊 (藪塚本町)
- 準優勝 長谷川 貴飛 (池田)
- 第三位 井上 祐大 (大胡)
- 第三位 山田 蒼琉 (佐野)

### 81kg級

- ◎ 優勝 高橋 将斗 (草津練心館)
- 準優勝 鈴木 基樹 (芳賀)
- 第三位 福田 鳳翔 (藪塚本町)
- 第三位 野村 慎太郎 (群馬南)

### 90kg級

◎優勝	砂永 真生	(新里)
○準優勝	齋藤 優芽	(MD)
○第三位	田崎 ゆうせい	(あずま)
第三位	手島 海王	(休泊中)

### 90kg超級

◎優勝	山本 琥雅	(桂萱)
○準優勝	森川 晃	(太田南)
○第三位	ホラニ 龍海	(太田南)
第三位	大河原 路	(櫻井道場)

## 女子個人入賞者

### 40kg級

◎優勝	神山 琴々音	(藪塚本町)
○準優勝	篠原 心	(休泊中)
第三位	石野 藍琉	(前橋七)
第三位	加藤 星流	(伊勢崎四)

### 44kg級

◎優勝	柳岡 ゆうり	(群馬中央)
○準優勝	廣橋 紅葉	(榛東)
第三位	塚越 まゆ	(大胡)
第三位	石原 日菜乃	(あずま)

### 48kg級

◎優勝	桑原 莉子	(草津練心館)
○準優勝	小林 希美	(榛名)
第三位	仲野 桃香	(群馬中央)
第三位	岩野 紅羽	(前橋七)

### 52kg級

◎優勝	兒嶋 彩花	(新里)
○準優勝	前間 麻椰	(草津練心館)
第三位	竹之内 明紗	(昭和)
第三位	高橋 奈那	(沼田南)

### 57kg級

◎優勝	金子 ひかり	(桐生桜木)
○準優勝	森田 結菜	(北橋)
第三位	雨笠 さくら	(休泊中)
第三位	佐々木 心愛	(前橋七)

### 63kg級

◎優勝	綿貫 花穂	(昭和)
○準優勝	中島 舞奏	(多々良)
第三位	阿部 心実	(薄根)
第三位	寺内 愛莉	(休泊中)

### 70kg級

◎優勝	高橋 ここ	(MD)
○準優勝	新田 美瑛	(昭和)
第三位	蕪木 咲南	(新里)
第三位	金田 琳	(群馬中央)

### 70kg超級

◎優勝	直塚 実桜乃	(MD)
○準優勝	上村 紗愛	(榛東)
第三位	伊澤 柚花	(前橋七)
第三位	新田 優海	(昭和)

◎…全国大会出場 ○…関東大会出場

◎…全国大会出場 ○…関東大会出場

令和7年度 群馬県中学校総合体育大会 第75回柔道大会 男子団体戦結果

令和7年7月12日 於 ALSOKぐんま武道館

ブロック	学校名	地区	1	2	3	勝数	順位
A	1 草津練心館 (吾妻)		X ⊖ ○ ○ ○ ○ 4		○ ○ ⊖ ○ ○ ○ 5	2	1
	2 塚 沢 (高崎)		X △ △ △ △ 0	○ ○ △ △ △ 2		0	3
	3 田 島 (前橋)			△ △ ⊖ ○ ○ ○ 3	△ △ △ △ △ 0	1	2
B	4 M D (高崎)		○ ○ ○ ○ ○ ○ 5		△ ○ △ △ ○ 2	1	1
	5 赤 堀 (伊勢崎佐波)		△ △ ○ △ △ △ 0	△ ○ ○ ○ △ ○ 3		1	3
	6 大 胡 (前橋)			○ △ △ ○ △ △ 2	⊖ △ ○ ○ △ 3	1	2
C	7 富 士 見 (前橋)		○ ○ △ ○ ○ ○ 4		X X ○ X △ 1	1	1
	8 長 野 郷 (高崎)		△ △ ○ ○ △ △ 1	△ △ ○ ⊖ △ 2		0	3
	9 渋 川 (渋川北群馬)			○ ○ △ △ ○ ○ 3	X X △ X ○ 1	1	2
D	10 藪 塚 本 町 (太田)		△ ○ ○ X ○ ○ 3		○ ○ ○ X ○ ○ 4	2	1
	11 み な か み (利根)		○ ○ △ △ X △ 1	⊖ X ○ ○ △ △ 3		1	2
	12 宮 郷 (伊勢崎佐波)			△ X △ △ ○ ○ 1	△ △ △ X △ △ 0	0	3
E	13 新 里 (桐生みどり)		○ △ ○ ○ ○ ○ 4		⊖ ○ ○ ⊖ ○ ○ 5	2	1
	14 休 泊 (太田)		△ ○ △ △ △ △ 1	△ ○ ○ ○ △ ○ 3		1	2
	15 南 橋 (前橋)			○ △ △ ○ △ △ 2	△ △ △ △ △ △ 0	0	3
F	16 前 橋 東 (前橋)		○ ○ ○ ○ △ △ 4		○ ○ △ △ ⊖ 3	2	1
	17 子 持 (渋川北群馬)		△ △ △ △ ○ ○ 1	△ △ △ △ △ △ 0		0	3
	18 群 馬 中 央 (高崎)			○ ○ ○ ○ ○ ○ 5	△ ○ ○ ○ △ △ 2	1	2
G	19 桂 萱 (前橋)		○ ○ ⊖ △ ○ ○ 4		○ ○ ○ ○ ○ ○ 5	2	1
	20 太 田 南 (太田)		△ △ △ ○ △ △ 1	○ ○ ○ ○ ○ ○ 5		1	2
	21 邑 楽 (邑楽)			△ △ △ △ △ △ 0	△ △ △ △ △ △ 0	0	3
H	22 あ ず ま (伊勢崎佐波)		○ ○ ○ ○ ○ ○ 5		○ ○ △ ○ ○ ○ 4	2	1
	23 富 岡 (富岡甘楽)		△ △ △ △ △ △ 0	○ ○ ⊖ △ △ △ 3		1	2
	24 沼 田 (沼田)			△ △ △ ○ ○ ○ 2	△ △ ○ △ △ △ 1	0	3

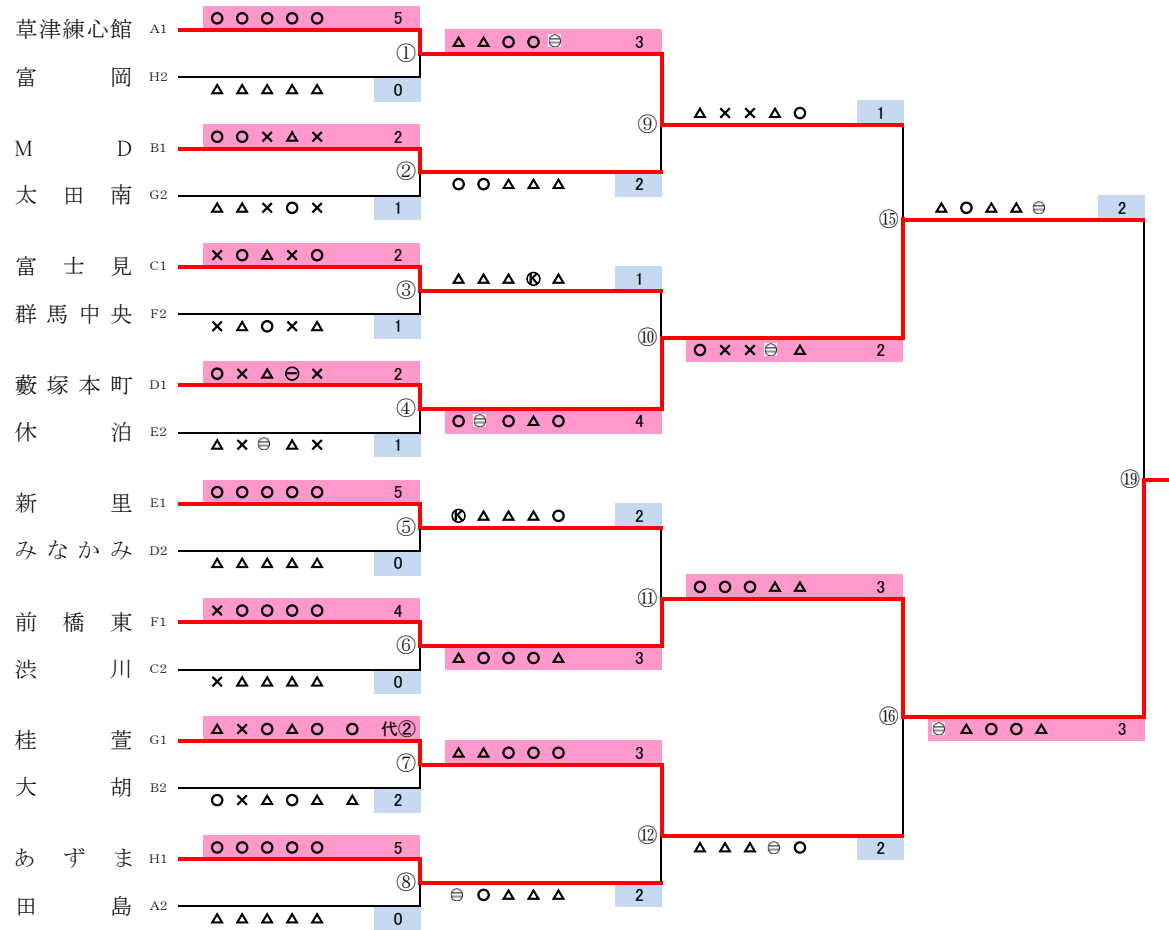

関東大会出場決定戦

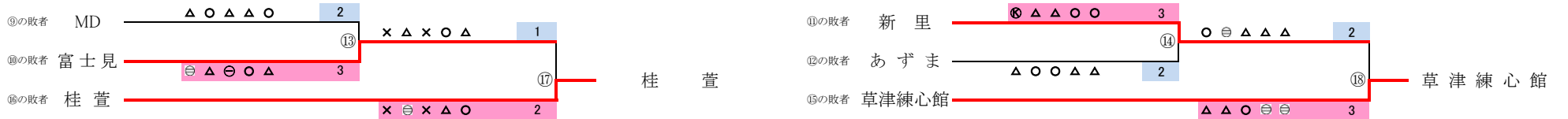

\*記号の見方  
 ○ ...一本勝ち    ⊖ ...技有勝ち    ⊗ ...優勢勝ち  
 X ...引き分け    △ ...負け    ⊖ ...有効勝ち  
 GS指導1    GS指導2    ○GS    ⊖GS ...ゴールデンスコア    代 ...代表戦で勝ち

前橋市立東中学校 (前橋) 初優勝

令和7年度 群馬県中学校総合体育大会 第75回柔道大会 女子団体戦結果

令和7年7月12日 於 ALSOKぐんま武道館

ブロック	学校名	地区	1	2	3	勝数	順位
A	1 新里 (桐生みどり)	○ × ○ 2	△ ○ ⊖ 2	○ ○ ○ 3	2	1	
	2 宮郷 (伊勢崎佐波)	△ × △ 0	△ ○ ⊖ 2	△ ○ ○ 3	1	2	
	3 沼田南 (沼田)	○ ○ ○ 3	○ △ △ 1	△ △ △ 0	0	3	
B	4 赤堀 (伊勢崎佐波)	○ △ △ 1	○ ○ ○ 3	○ ○ ○ 3	1	2	
	5 北橋 (渋川北群馬)	△ ○ ○ 2	○ ○ ○ 3	○ ○ ○ 3	2	1	
	6 明和 (邑楽)	△ △ △ 0	△ △ △ 0	△ △ △ 0	0	3	
C	7 榛東 (渋川北群馬)	○ ○ ○ 3	○ ○ ○ 3	○ ○ ○ 3	2	1	
	8 群馬南 (高崎)	△ △ △ 0	○ ○ ○ 3	○ ○ ○ 3	1	2	
	9 藤岡北 (藤岡多野)	△ △ △ 0	△ △ △ 0	△ △ △ 0	0	3	
D	10 M D (高崎)	△ ○ ○ 2	○ ○ ○ 3	○ ○ ○ 3	2	1	
	11 前橋一 (前橋)	○ △ △ 1	○ △ ○ 2	○ ○ ○ 3	1	2	
	12 玉村 (伊勢崎佐波)	△ ○ △ 1	△ △ △ 0	△ △ △ 0	0	3	
E	13 昭和 (利根)	○ ○ ○ 3	× ○ ○ 2	× ○ ○ 2	2	1	
	14 南橋 (前橋)	△ △ △ 0	△ △ △ 0	△ △ △ 0	0	3	
	15 群馬中央 (高崎)	○ ○ ○ 3	○ ○ ○ 3	× △ △ 0	1	2	
F	16 休泊 (太田)	○ ○ ○ 3	○ ○ ○ 3	○ ○ ○ 3	2	1	
	17 富岡 (富岡甘楽)	△ △ △ 0	○ △ △ 1	○ ○ ○ 3	0	3	
	18 桜木 (桐生みどり)	△ △ △ 0	△ ○ ○ 2	△ △ △ 0	1	2	
G	19 前橋七 (前橋)	○ ○ ○ 3	○ ○ ○ 3	○ ○ ○ 3	2	1	
	20 あずま (伊勢崎佐波)	△ △ △ 0	△ △ △ 0	△ △ △ 0	0	3	
	21 矢中 (高崎)	△ △ △ 0	⊖ ○ ○ 3	△ △ △ 0	1	2	
H	22 古巻 (渋川北群馬)	△ △ ○ 1	△ △ △ 0	△ △ △ 0	0	3	
	23 鎌倉 (前橋)	⊖ ○ △ 2	△ △ △ 0	○ ○ ○ 3	1	2	
	24 草津練心館 (吾妻)	○ ○ ○ 3	○ ○ ○ 3	○ ○ ○ 3	2	1	

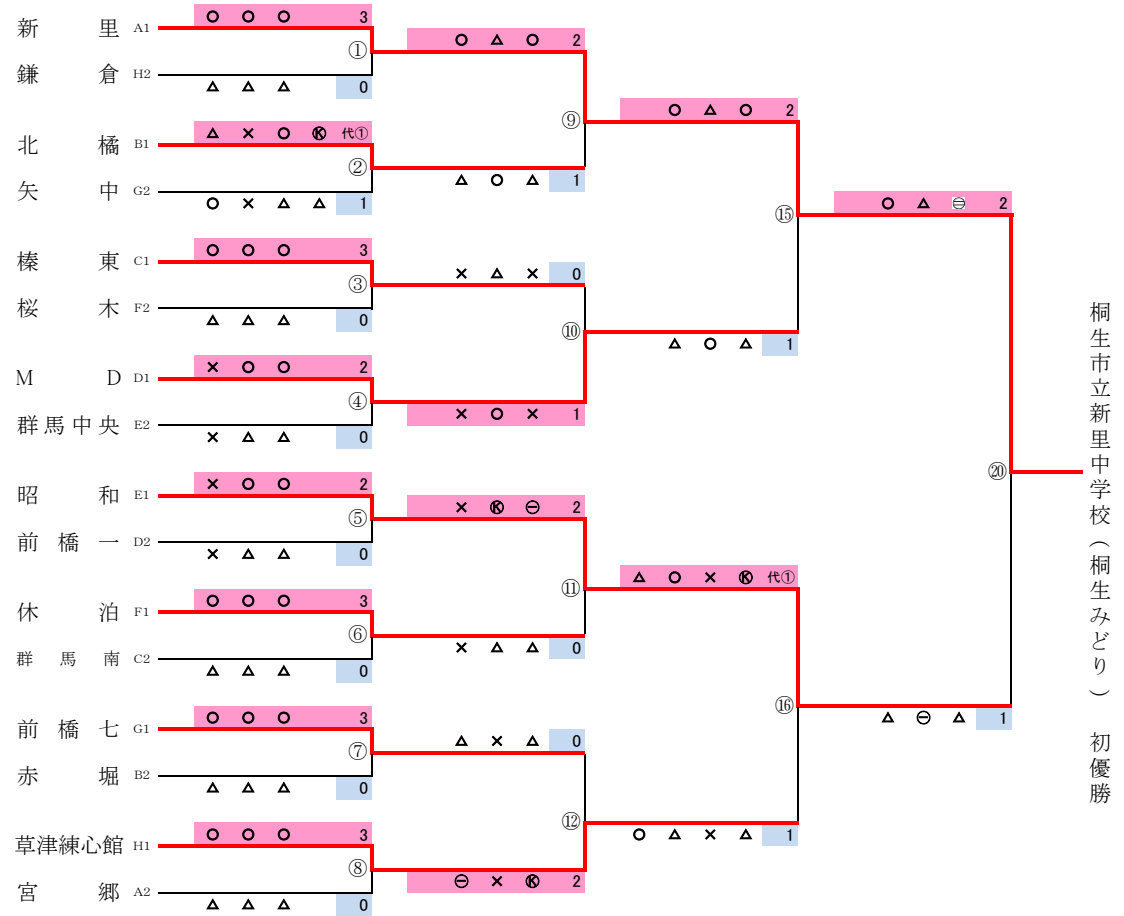

関東大会出場決定戦

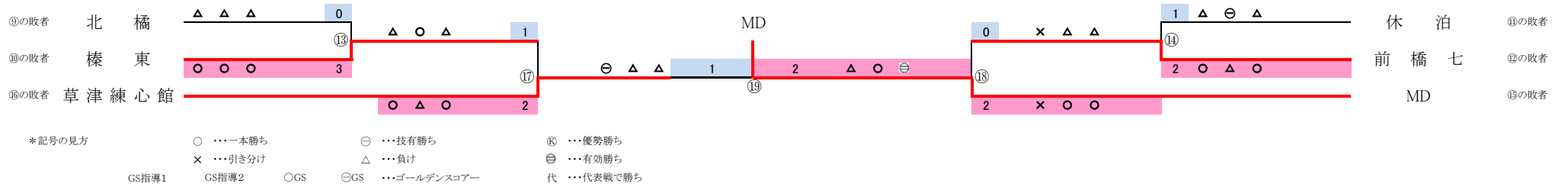

\*記号の見方  
 ○ ……一本勝ち      ⊖ ……技有勝ち      ⊕ ……優勢勝ち  
 × ……引き分け      △ ……負け              ⊖ ……有効勝ち  
 GS指導1      GS指導2      ○GS      ⊖GS ……ゴールデンスコア      代 ……代表戦で勝ち

桐生市立新里中学校 (桐生みどり) 初優勝

# 栄 光 の 記 録

年	回	優勝校【男子】
26	1	前橋第三中学校
27	2	前橋第二中学校
28	3	草津中学校
29	4	前橋第三中学校
30	5	富岡中学校
31	6	富岡中学校
32	7	前橋第三中学校
33	8	渋川中学校
34	9	群馬附属中学校
35	10	前橋第四中学校
36	11	前橋第三中学校
37	12	群馬中央中学校
38	13	安中中学校
39	14	渋川中学校
40	15	渋川中学校
41	16	渋川中学校
42	17	塚沢中学校
43	18	沼田中学校
44	19	渋川中学校
45	20	沼田中学校
46	21	水上中学校
47	22	渋川北中学校
48	23	吉岡中学校
49	24	前橋第六中学校
50	25	昭和南中学校
51	26	沼田中学校
52	27	子持中学校
53	28	昭和南中学校
54	29	前橋第二中学校
55	30	新治中学校
56	31	新治中学校
57	32	子持中学校
58	33	尾島中学校
59	34	子持中学校
60	35	子持中学校

年	回	優勝校【男子】	優勝校【女子】
61	36	子持中学校	前橋第二中学校
62	37	尾島中学校	前橋第二中学校
63	38	昭和東中学校	邑楽中学校
元	39	前橋第五中学校	尾島中学校
2	40	尾島中学校	前橋第二中学校
3	41	前橋第五中学校	前橋第二中学校
4	42	尾島中学校	前橋第二中学校
5	43	昭和中学校	大胡中学校
6	44	大類中学校	大胡中学校
7	45	尾島中学校	大胡中学校
8	46	塚沢中学校	芳賀中学校
9	47	尾島中学校	昭和中学校
10	48	尾島中学校	片岡中学校
11	49	片岡中学校	片岡中学校
12	50	前橋第二中学校	南橋中学校
13	51	芳賀中学校	南橋中学校
14	52	塚沢中学校	芳賀中学校
15	53	伊勢崎第二中学校	富岡東中学校
16	54	渋川北中学校	塚沢中学校
17	55	高南中学校	塚沢中学校
18	56	新里中学校	前橋第一中学校
19	57	昭和中学校	前橋第二中学校
20	58	大胡中学校	水上中学校
21	59	前橋第二中学校	塚沢中学校
22	60	前橋第二中学校	塚沢中学校
23	61	みずき中学校	塚沢中学校
24	62	塚沢中学校	塚沢中学校
25	63	昭和中学校	玉村中学校
26	64	箕郷中学校	大胡中学校
27	65	箕郷中学校	桂萱中学校
28	66	大胡中学校	榛東中学校
29	67	みずき中学校	新治中学校
30	68	みずき中学校	荒砥中学校
元	69	みずき中学校	佐野中学校
2	70	新型コロナウイルス感染拡大防止のために中止となりました	
3	71	箕郷中学校	箕郷中学校
4	72	箕郷中学校	伊勢崎第四中学校
5	73	箕郷中学校	伊勢崎第四中学校
6	74	前橋東中学校	新里中学校

# 男子 個人戦組み合わせ 50kg級

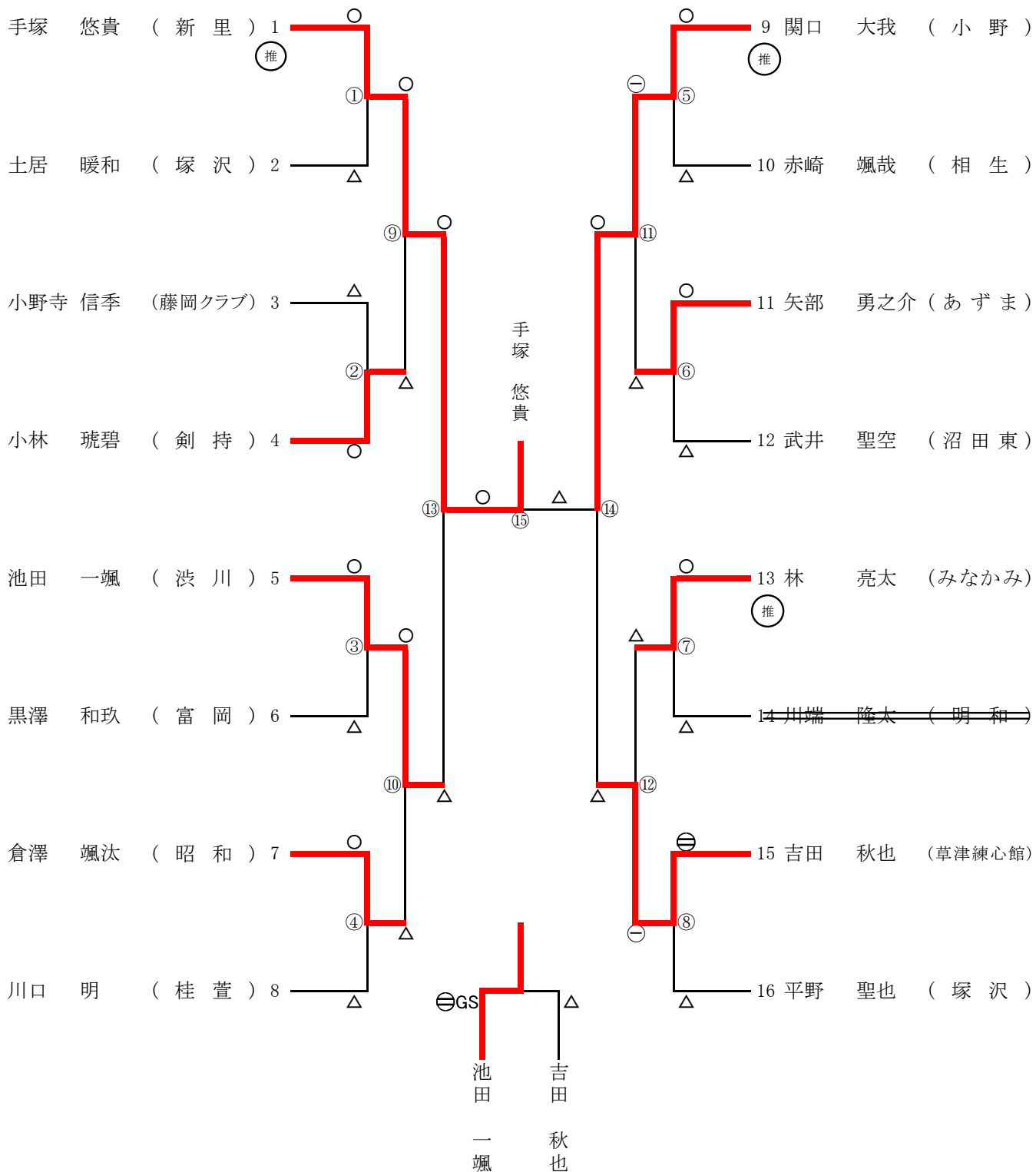

関東大会出場決定戦

# 男子 個人戦組み合わせ 55kg級

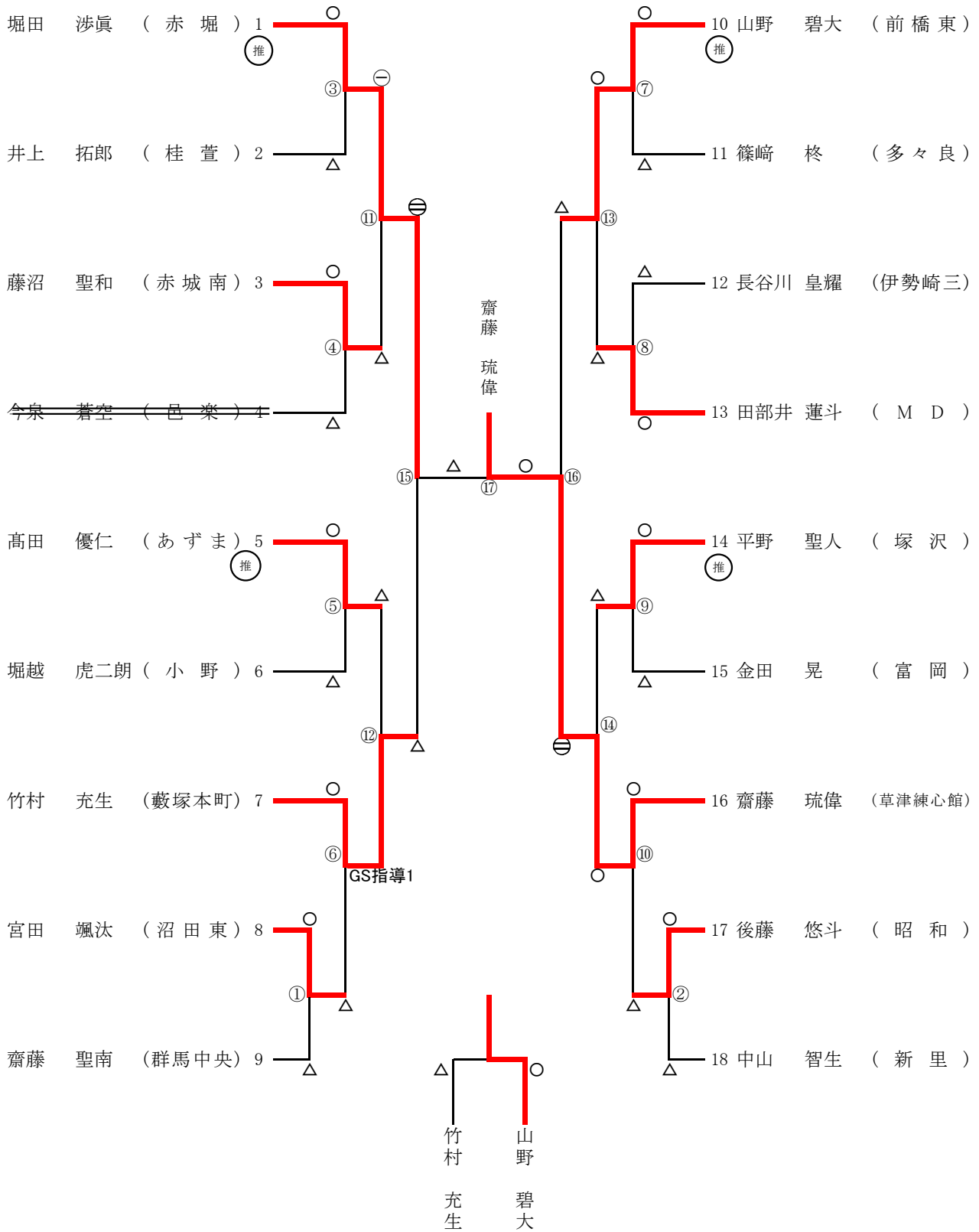

関東大会出場決定戦

# 男子 個人戦組み合わせ 60kg級

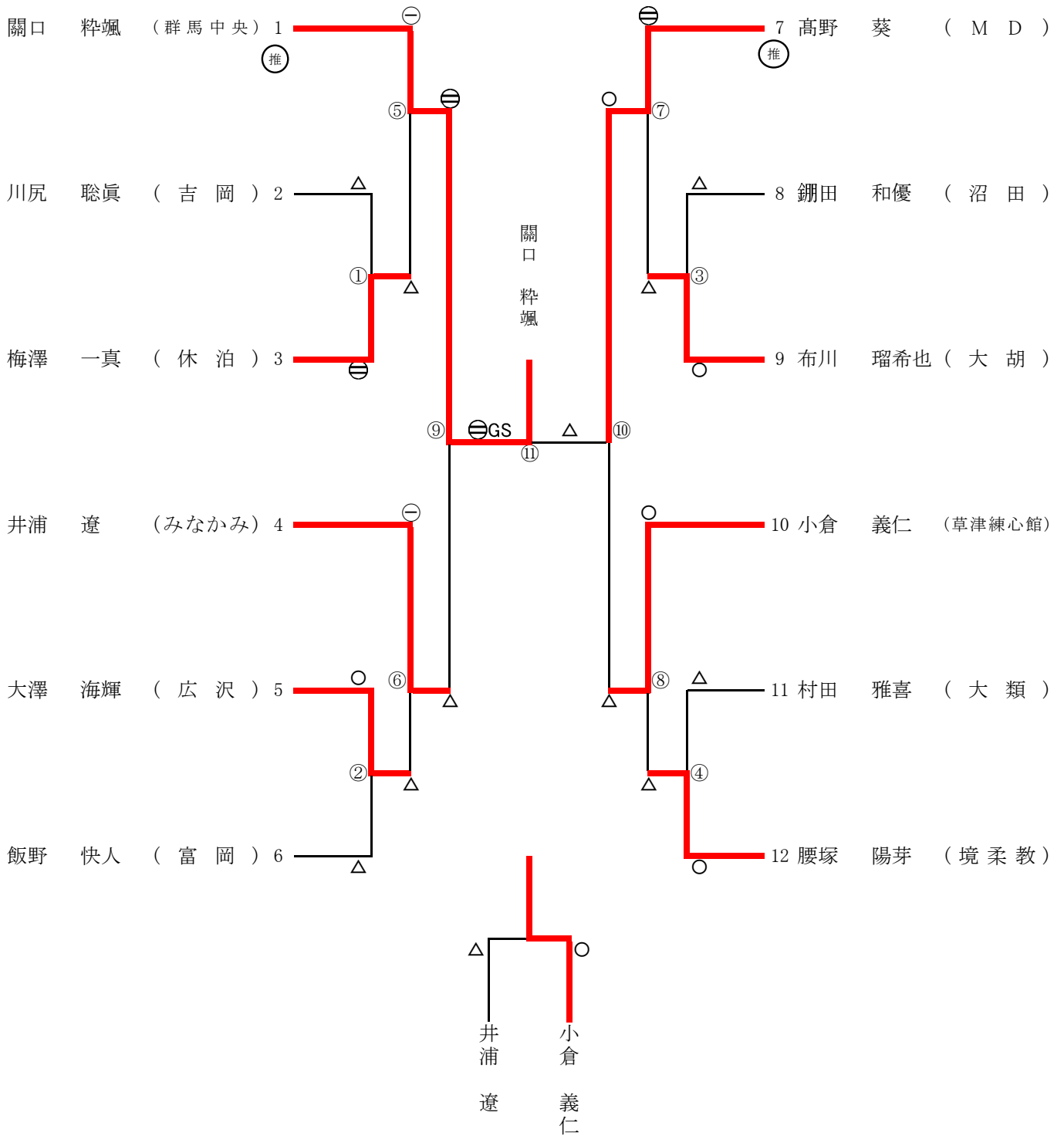

関東大会出場決定戦

# 男子 個人戦組み合わせ 66kg級

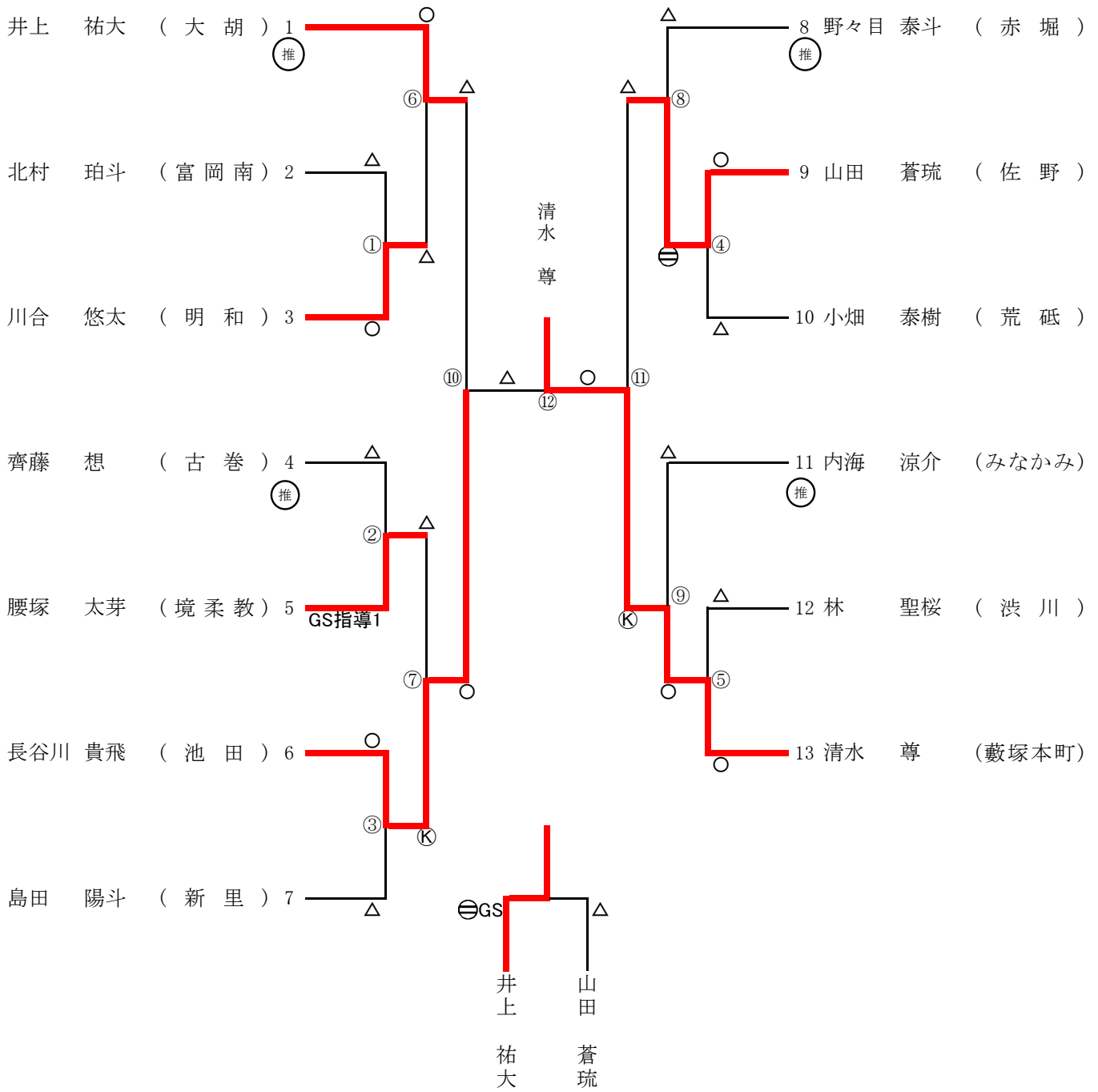

関東大会出場決定戦

# 男子 個人戦組み合わせ 73kg級

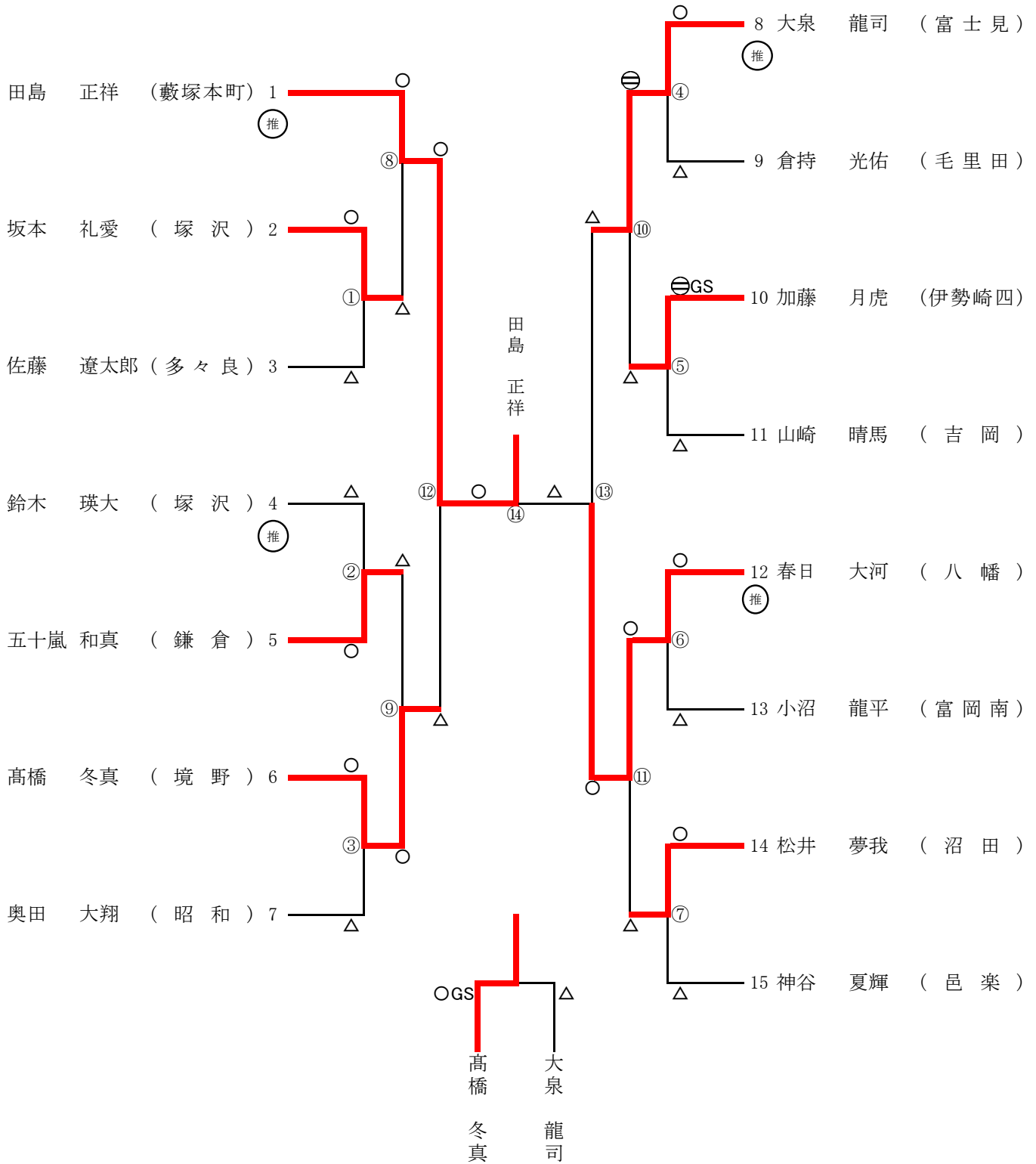

関東大会出場決定戦

# 男子 個人戦組み合わせ 81kg級

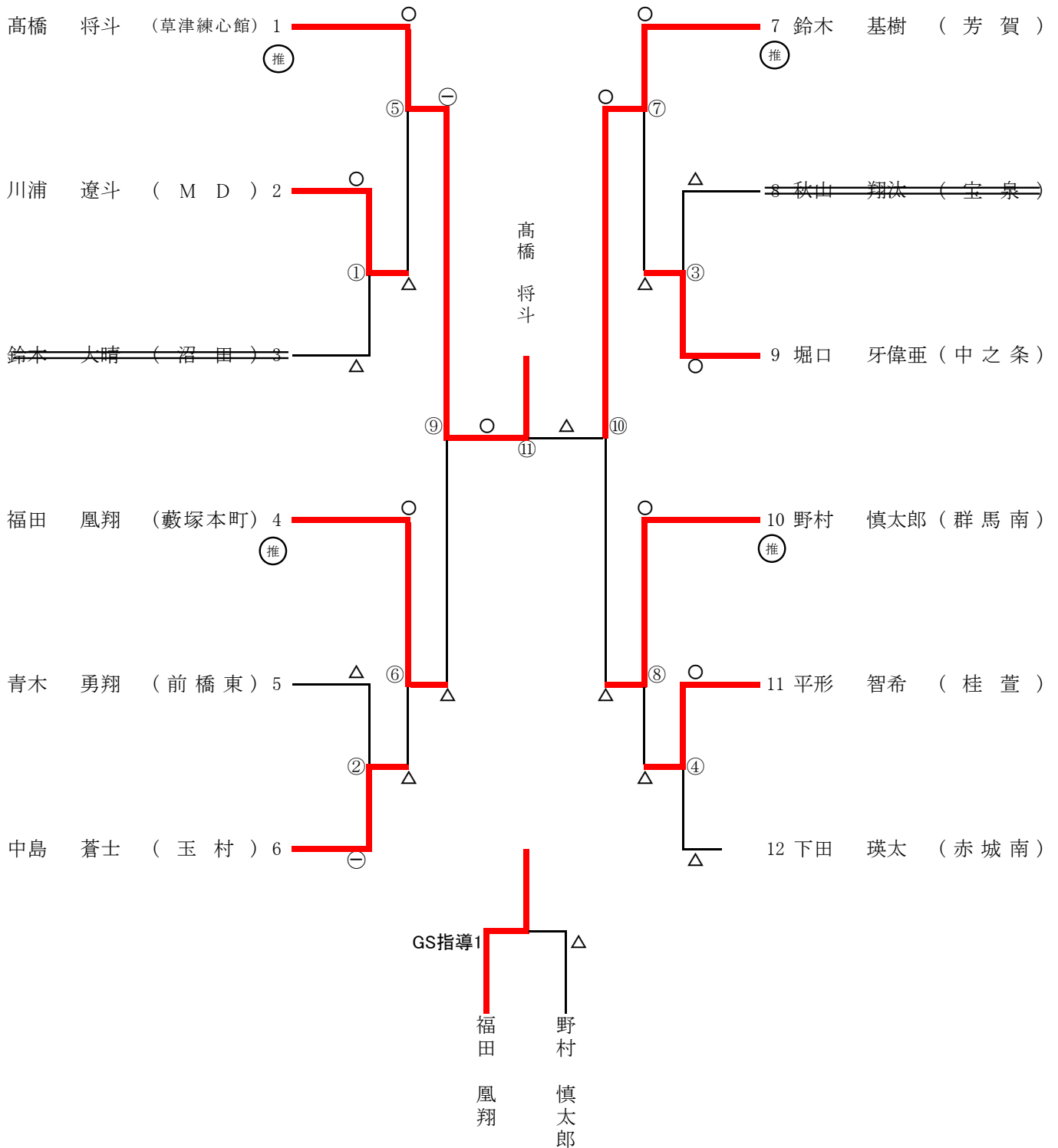

関東大会出場決定戦

# 男子 個人戦組み合わせ 90kg級

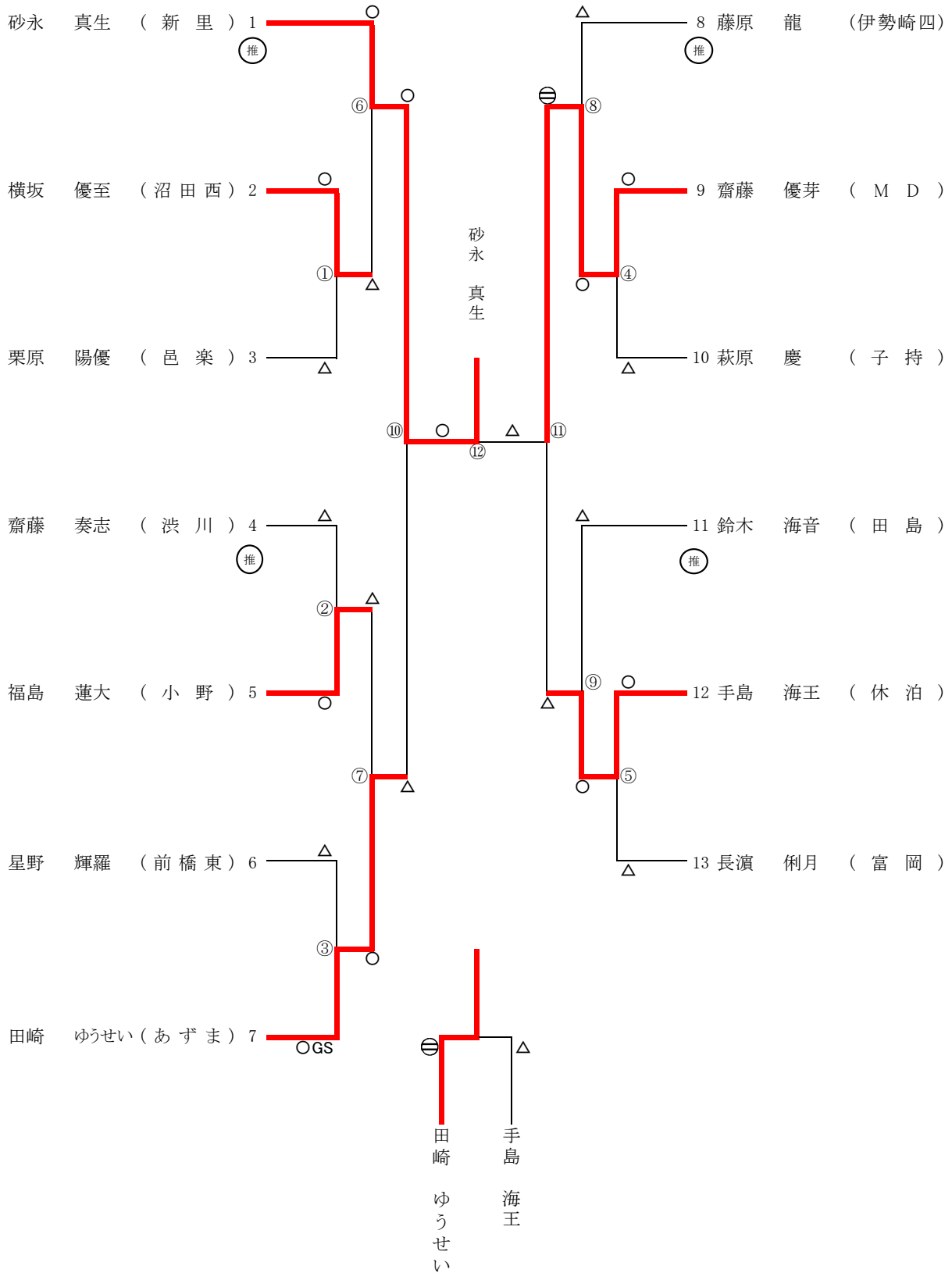

関東大会出場決定戦

# 男子 個人戦組み合わせ 90kg超級

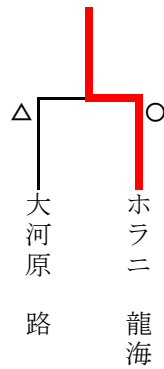
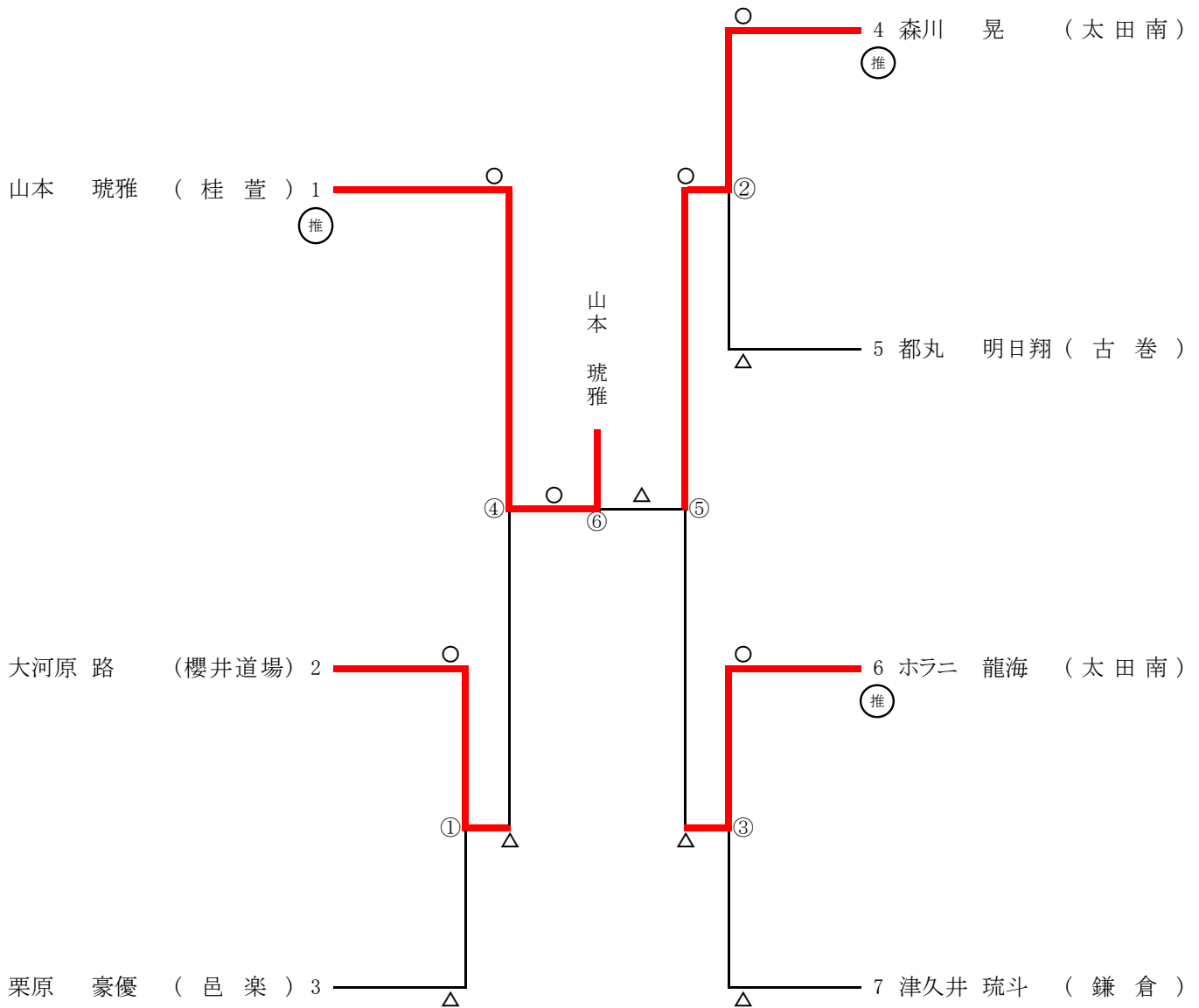

関東大会出場決定戦

# 女子 個人戦組み合わせ 40kg級

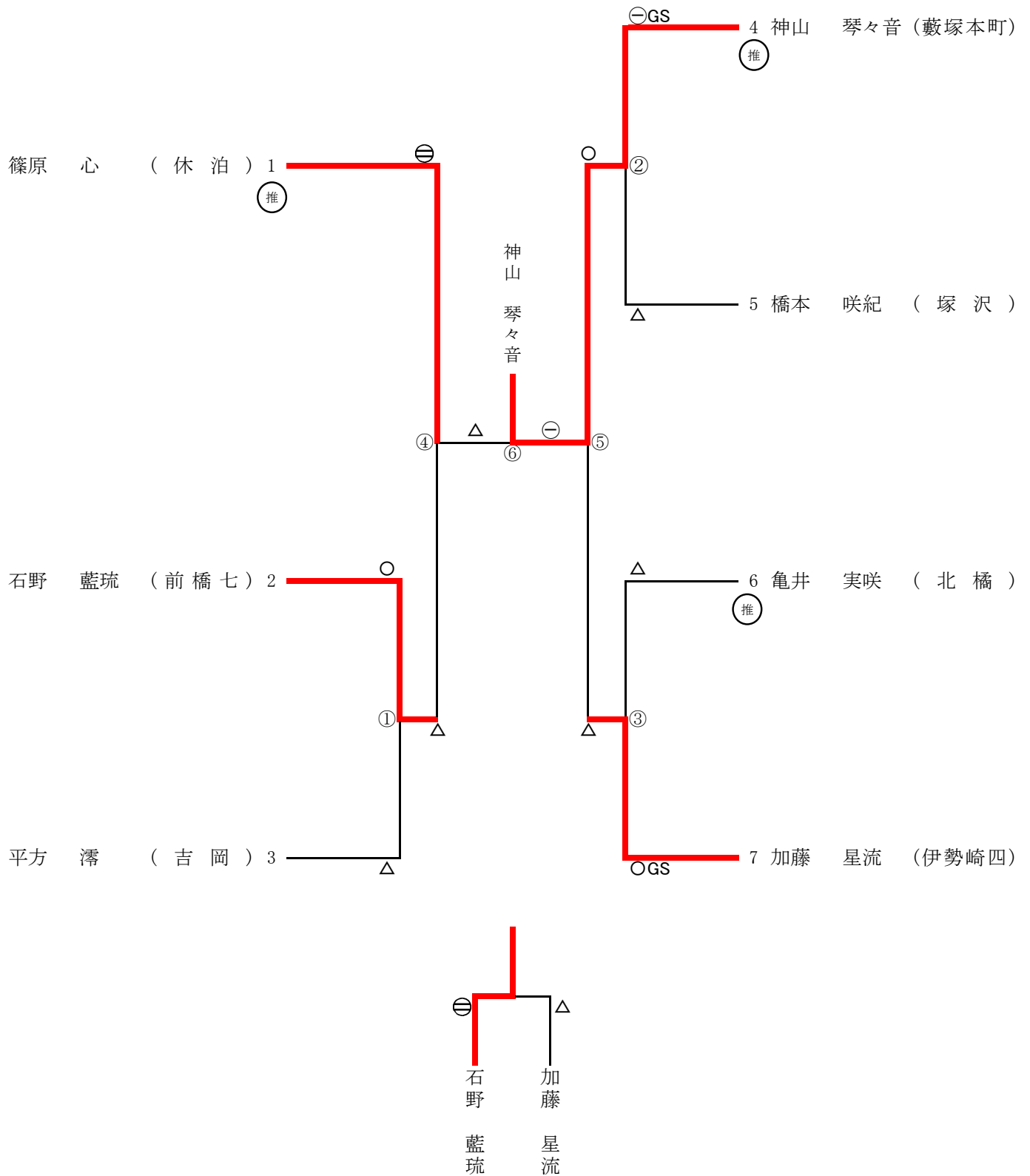

関東大会補欠決定戦

# 女子 個人戦組み合わせ 44kg級

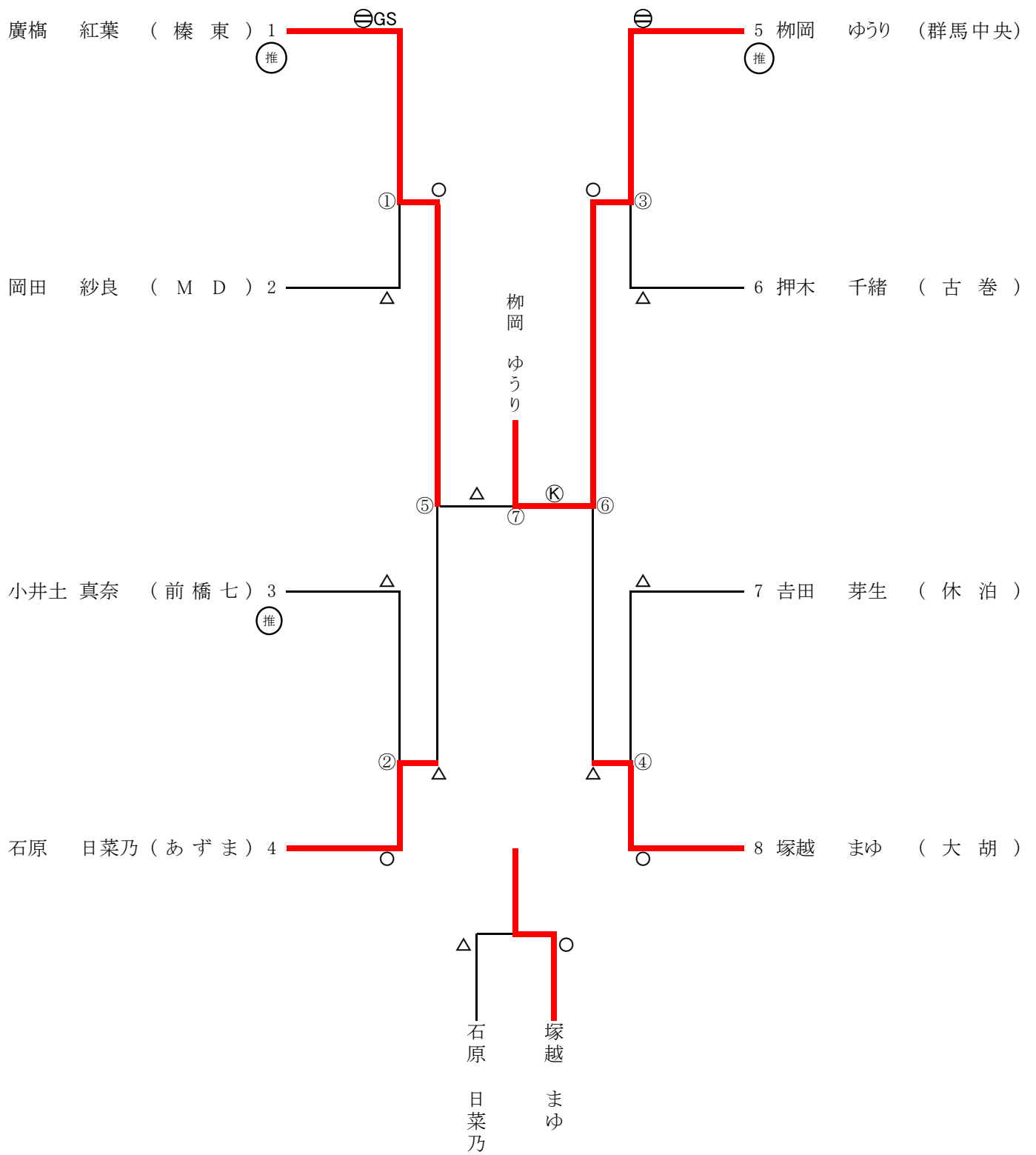

関東大会補欠決定戦

# 女子 個人戦組み合わせ 48kg級

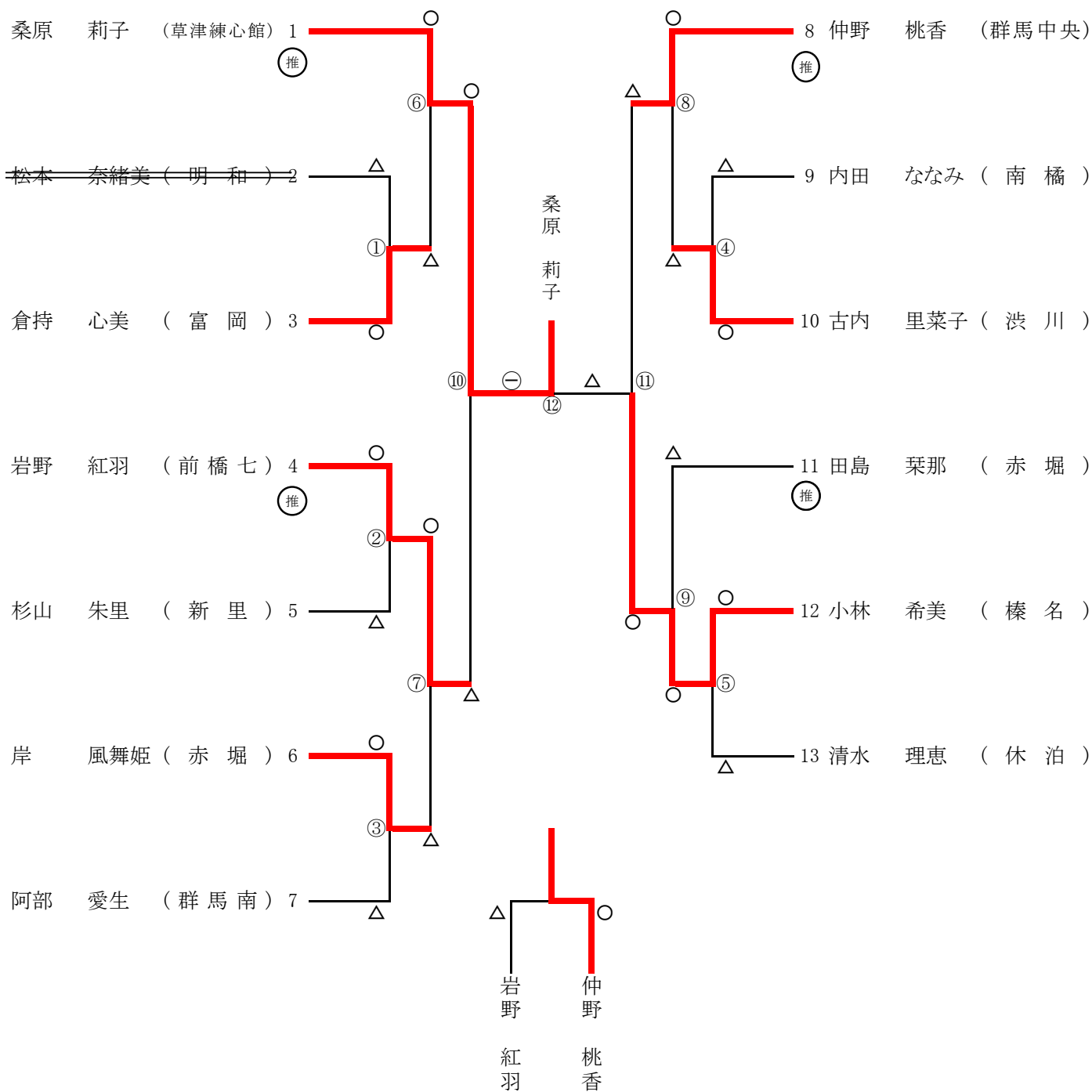

関東大会補欠決定戦

# 女子 個人戦組み合わせ 52kg級

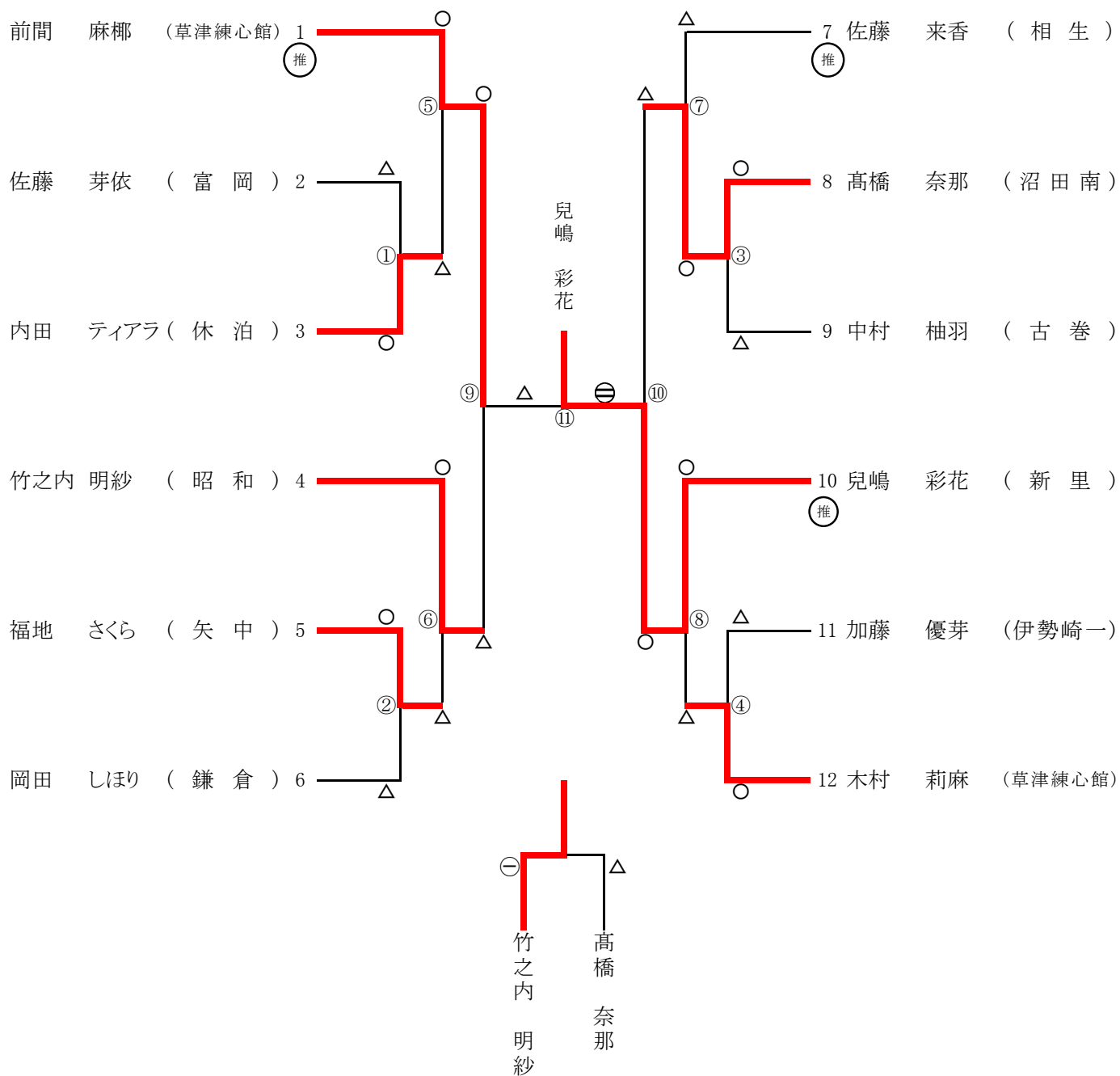

関東大会補欠決定戦

# 女子 個人戦組み合わせ 57kg級

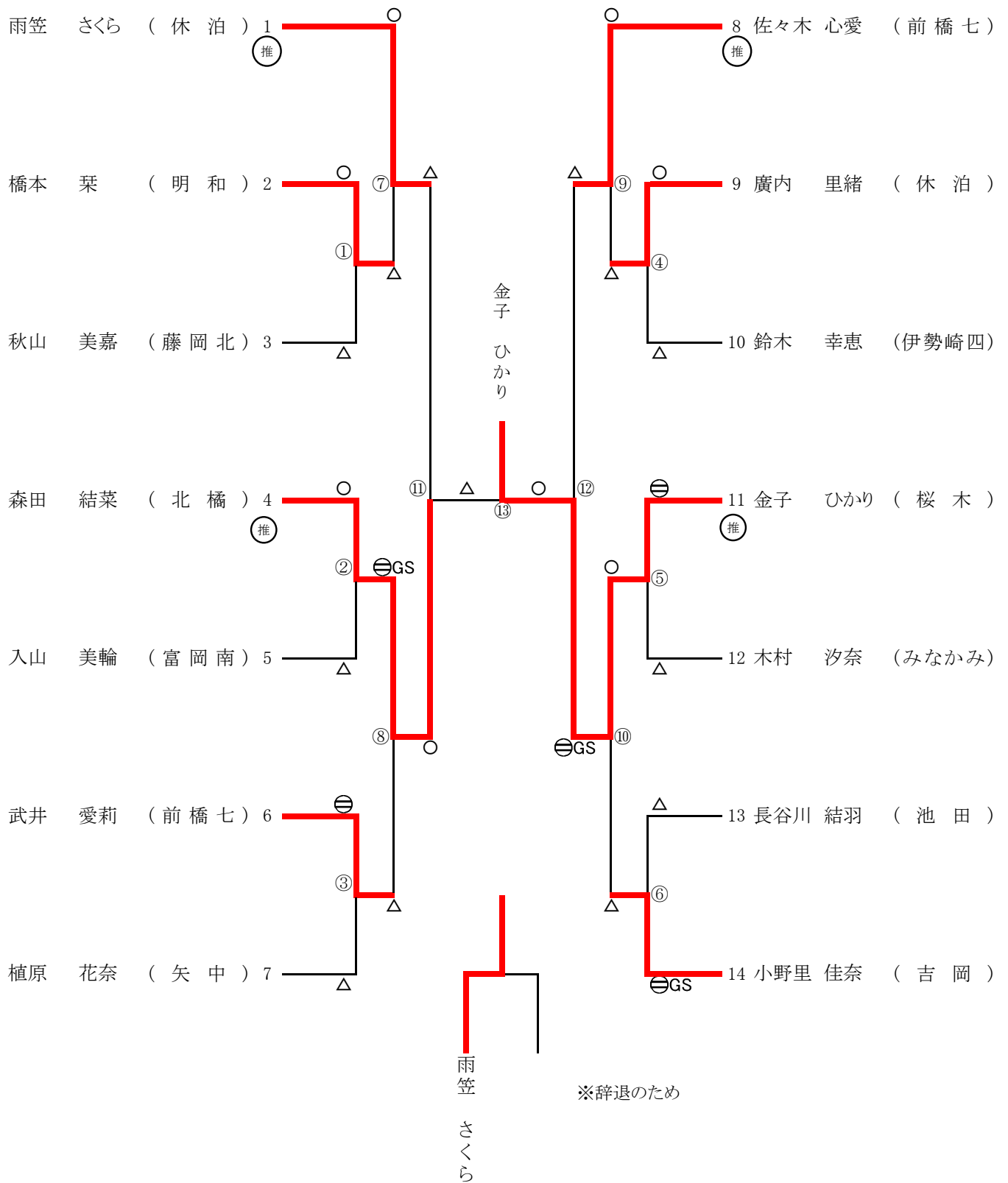

関東大会補欠決定戦

# 女子 個人戦組み合わせ 63kg級

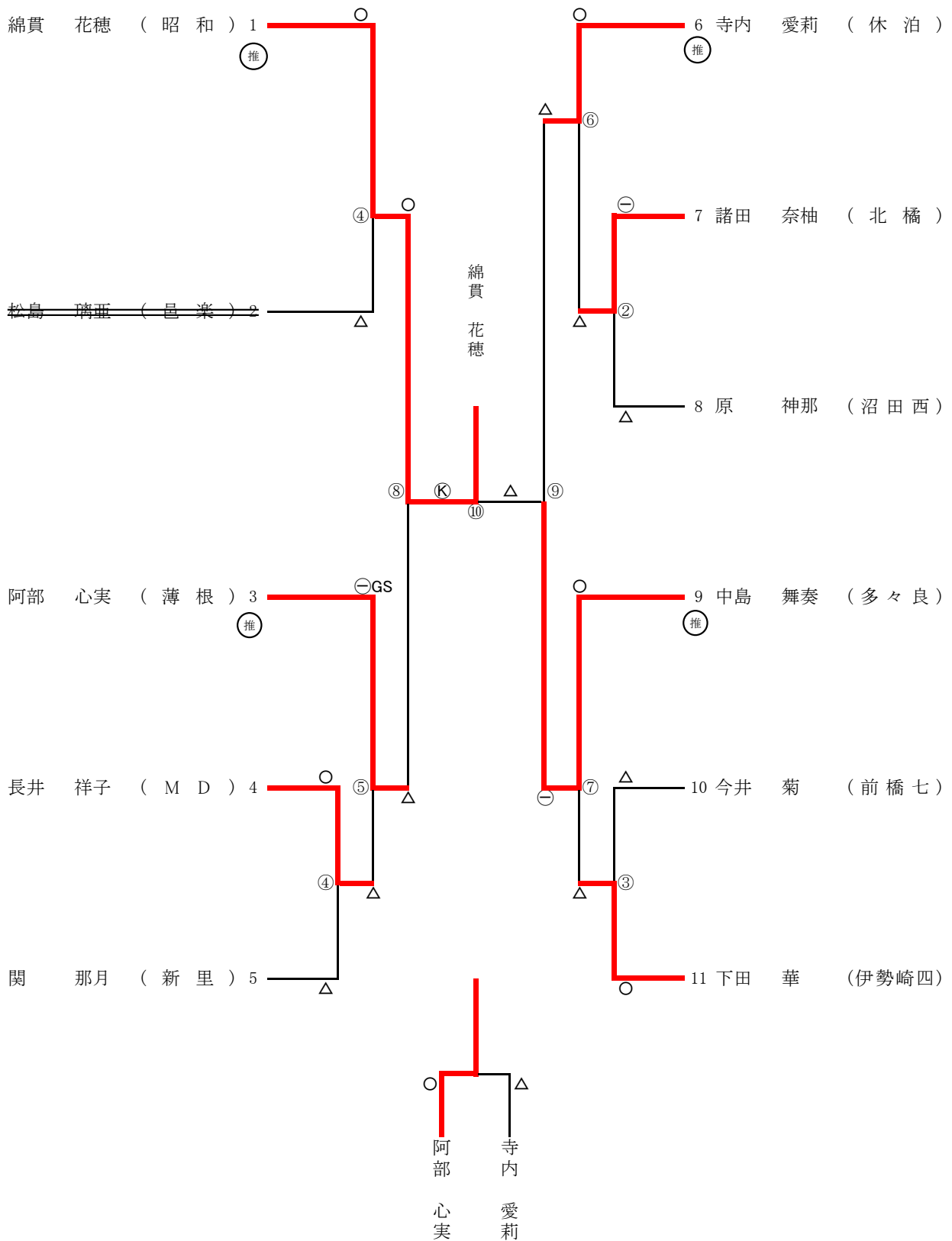

関東大会補欠決定戦

# 女子 個人戦組み合わせ 70kg級

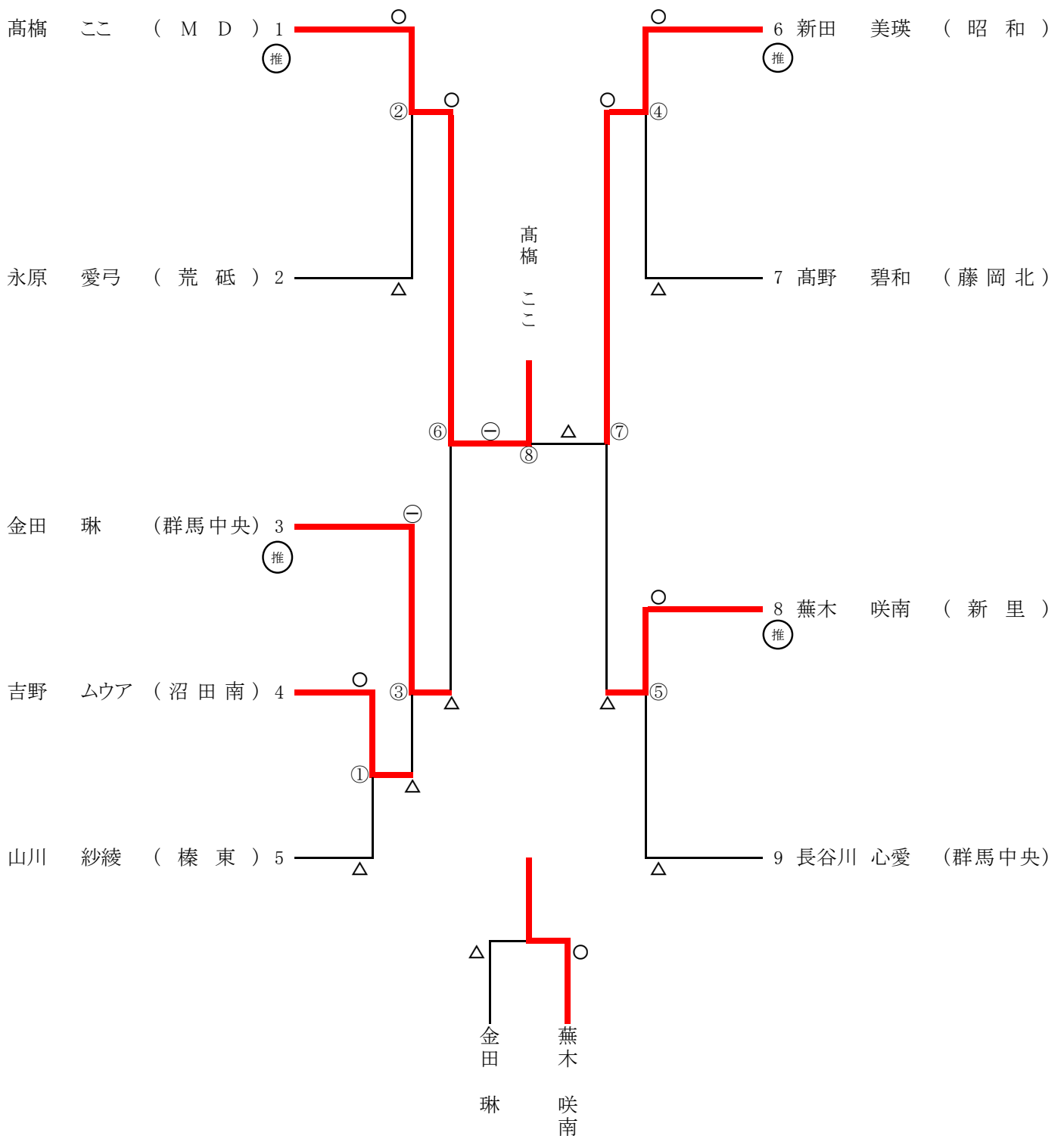

関東大会補欠決定戦

# 女子 個人戦組み合わせ 70kg超級

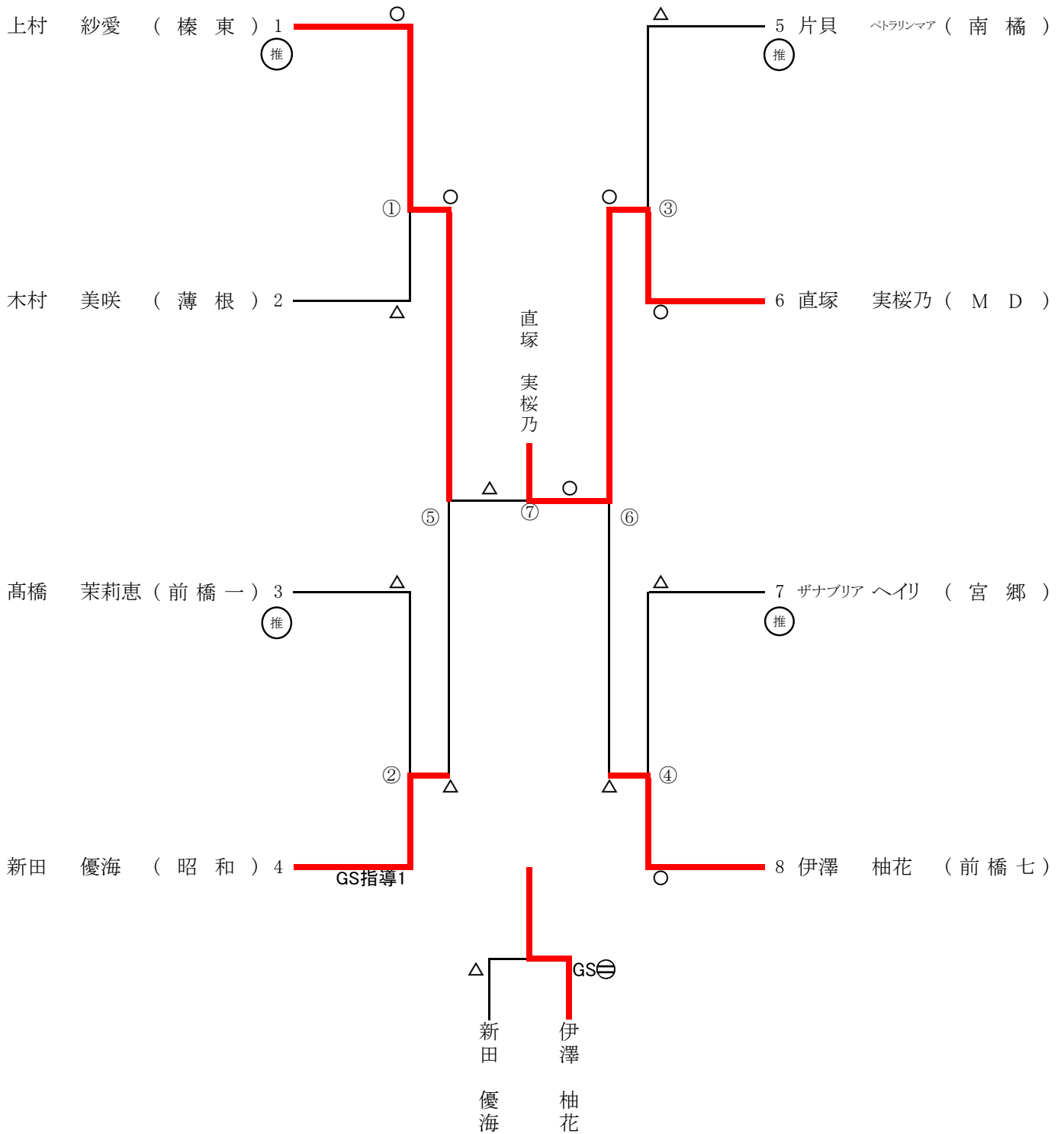

関東大会補欠決定戦